

### 一般男子 1 部

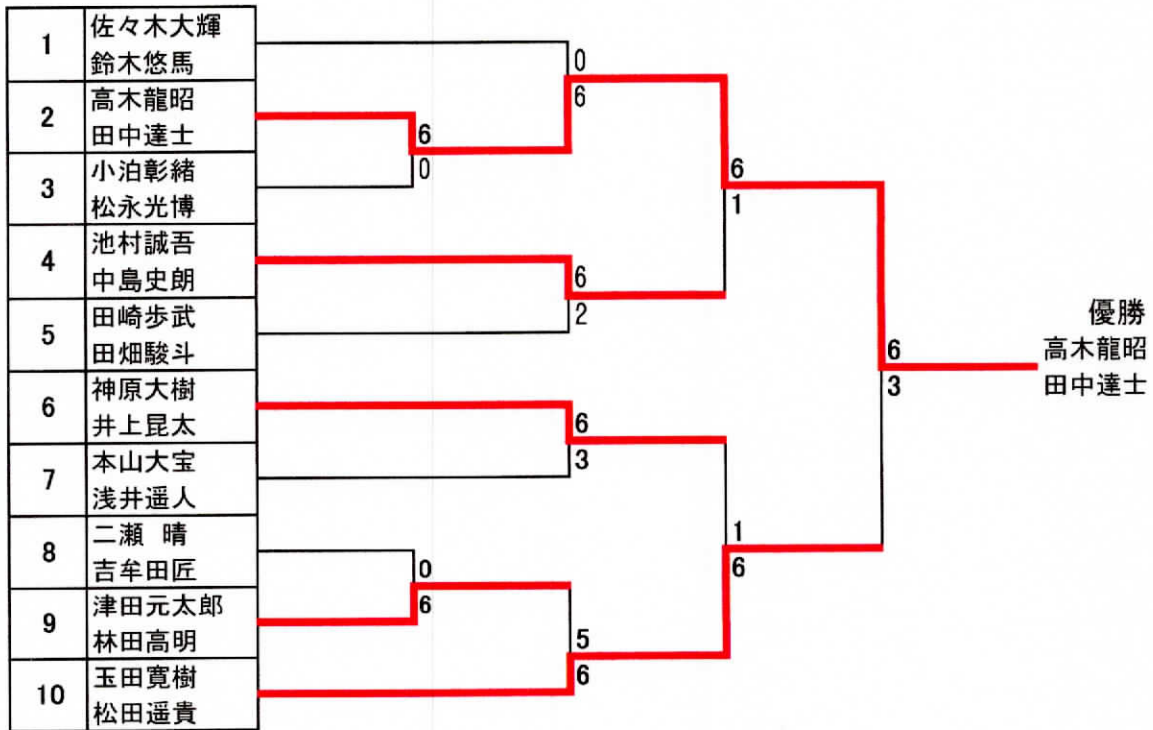

#### 3位決定戦



### 一般男子 2 部

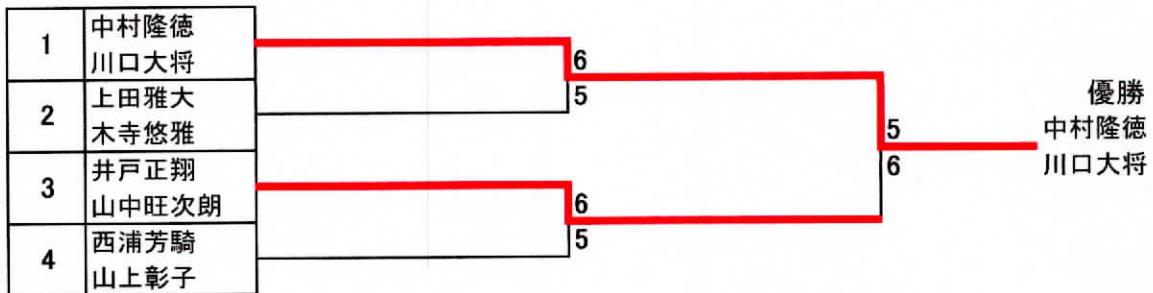

### 一般男子 3 部

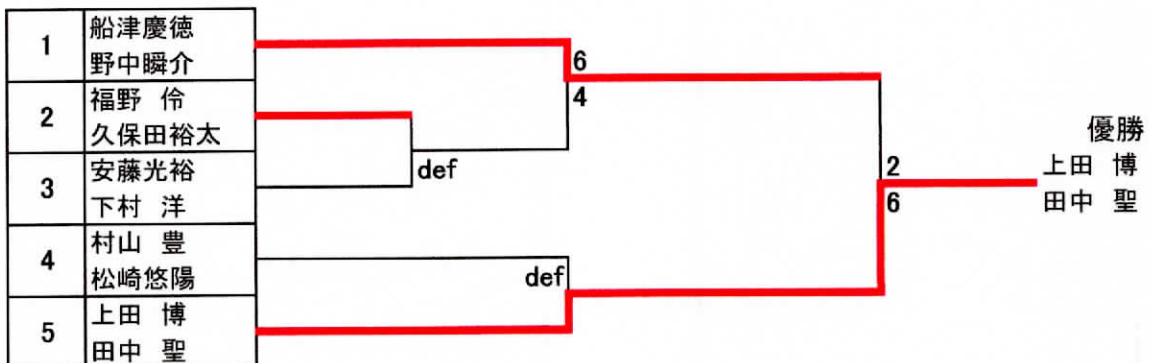

### 壮年男子A

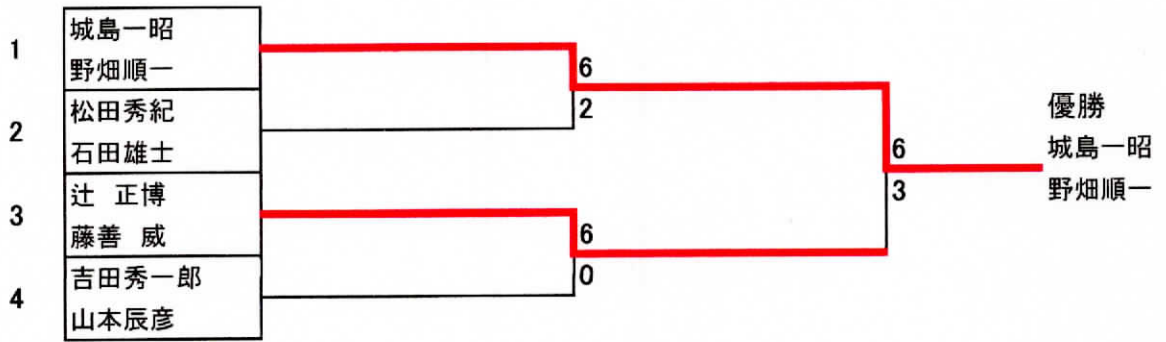

### 壮年男子B

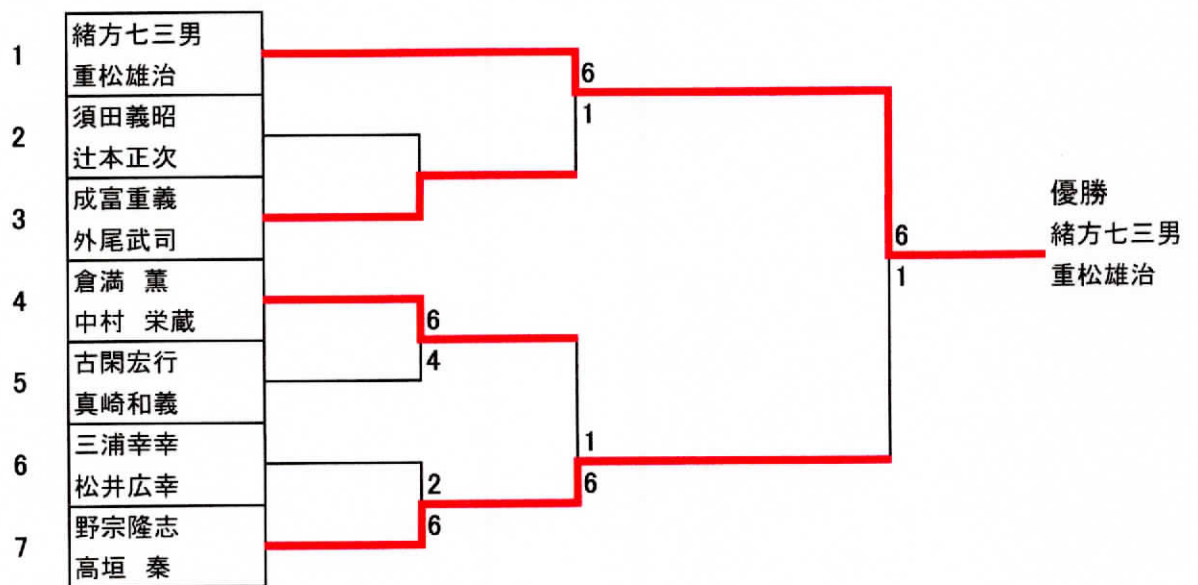

#### 3位決定戦



### 小学生

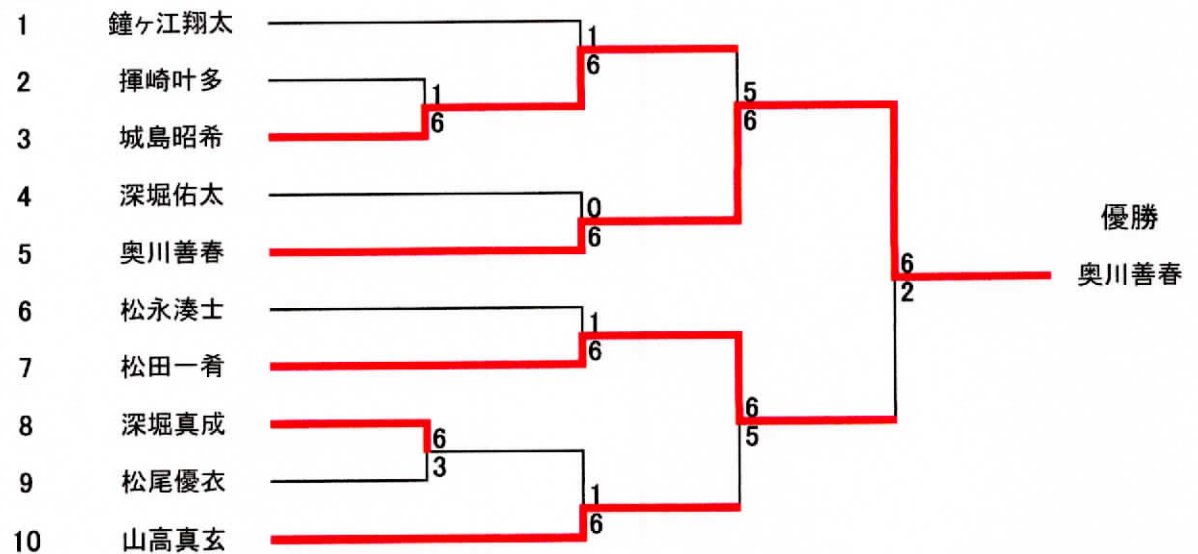

### 一般女子 1 部

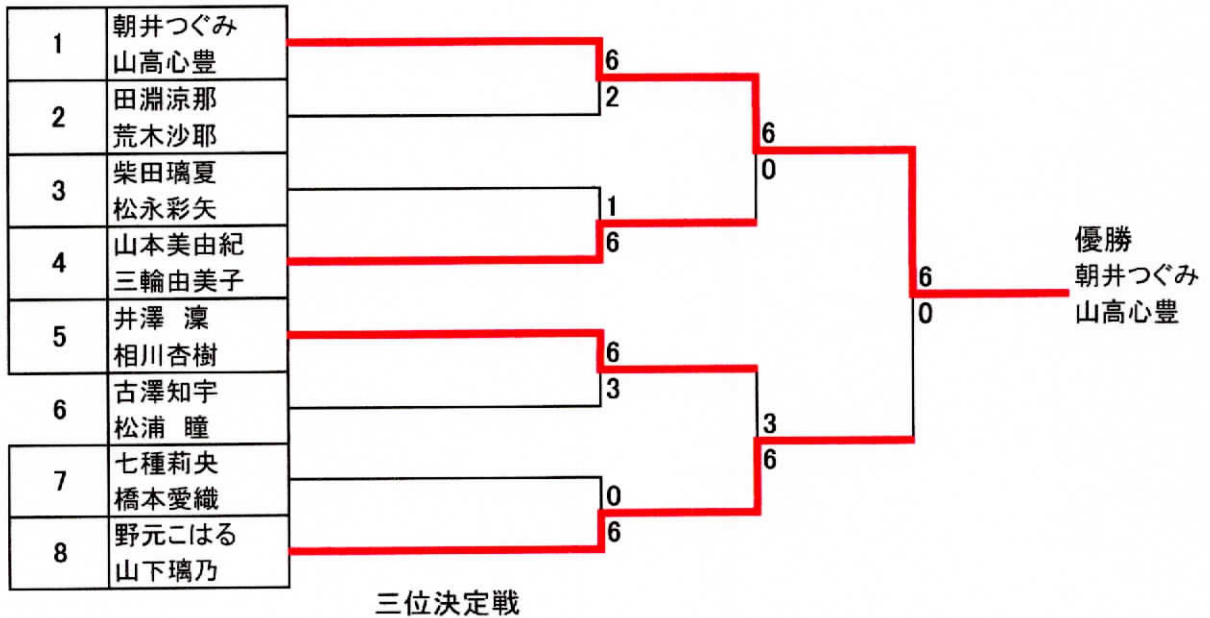

山本美由紀  
三輪由美子      4 | 6      井澤 凜  
相川杏樹

### 一般女子 2 部

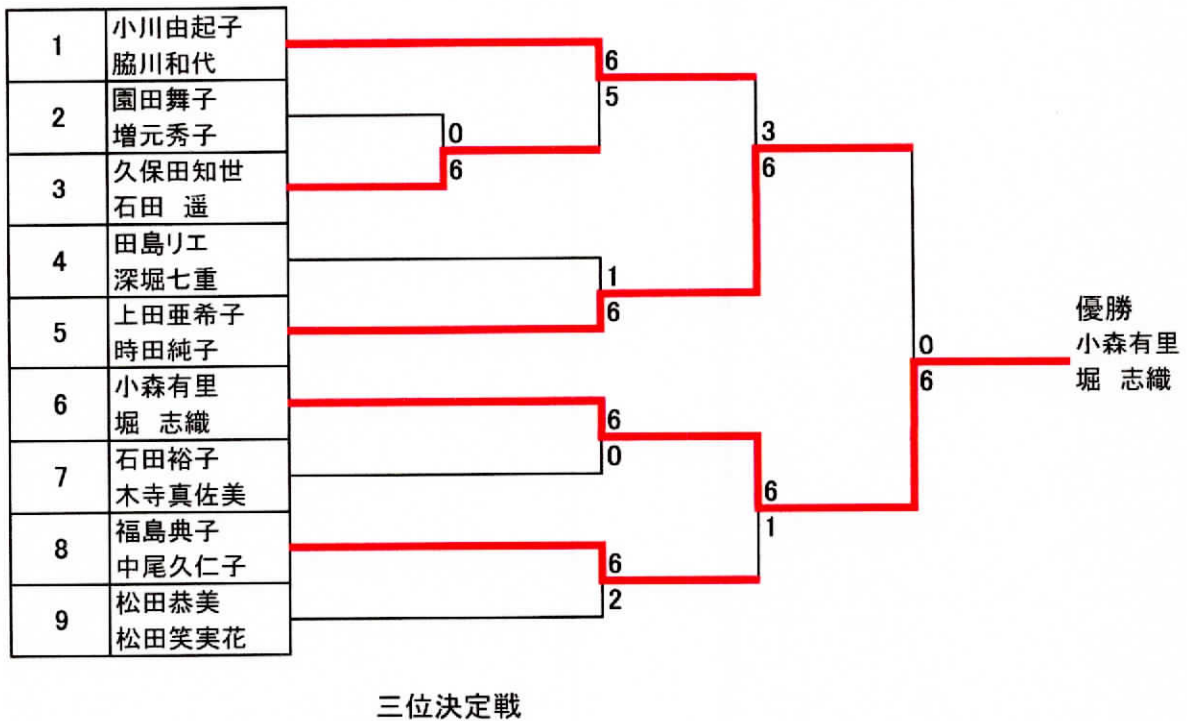

小川由起子  
脇川和代      6 | 4      福島典子  
中尾久仁子

## 中学男子

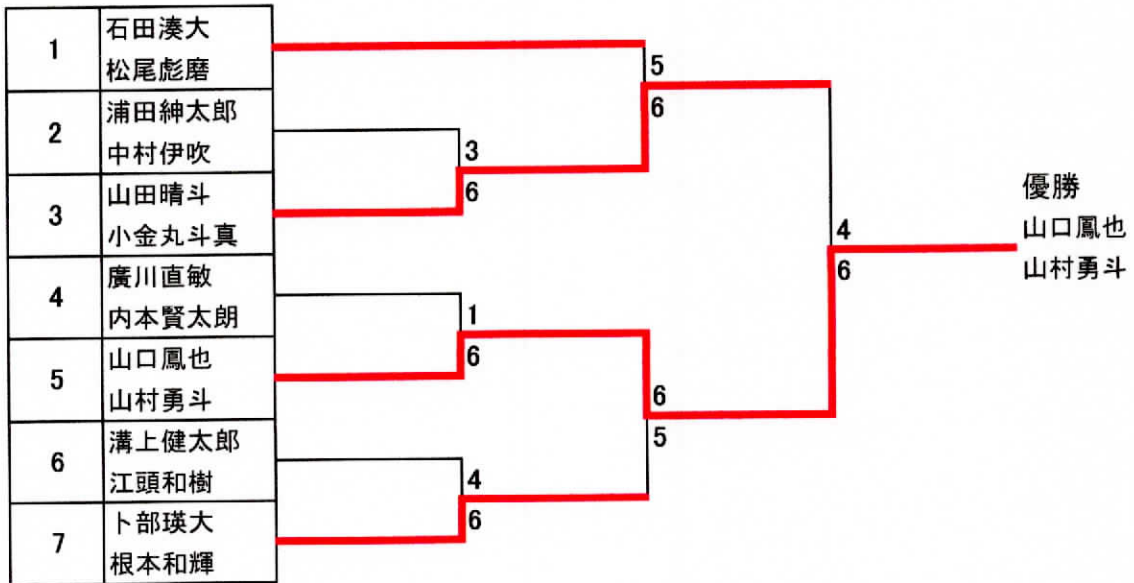

## 中学女子

