

第32回 佐世保少年少女テニス大会

主催 佐世保市テニス協会
協賛 ダンロップスポーツ ヒマラヤスポーツ佐世保店
期日 平成27年8月30日(日)
小学6年男子・・・8時30分 試合開始
中学男子・・・8時50分 試合開始
小学4年生男子・・・9時10分 試合開始
中学女子・・・9時30分 試合開始
残りの種目・・・9時40分 試合開始
会場 佐世保市総合グラウンドテニスコート(オムニコート16面)
参加費 ¥1,500
使用球 ダンロップ フォート
※小学4年生以下・・・グリーンボール
※小学2年生以下・・・オレンジボール
レフェリー 古賀 正敏 Tel090-3071-3461

試合方法

1. 4ゲーム先取(ノーアドバンテージ)で行う。
※中学男・女1位トーナメントは6ゲーム先取(ノーアドバンテージ)で行う。
※小学2年生以下はショートコートで試合を行います。

注意事項

1. 試合はセルフジャッジで行う。
2. 練習はサービス4本のみ。
3. 勝者判定(リーグ戦)は、下記の順で決定します。
 - (1) 勝率
 - (2) 同勝率者の互いの対戦結果の勝者
 - (3) 取得ゲーム率(取得したゲーム数÷プレーした全ゲーム数)
4. 試合は、呼び出しで進めます。

中学男子 No.1 (4ゲーム先取) 2015.8.30

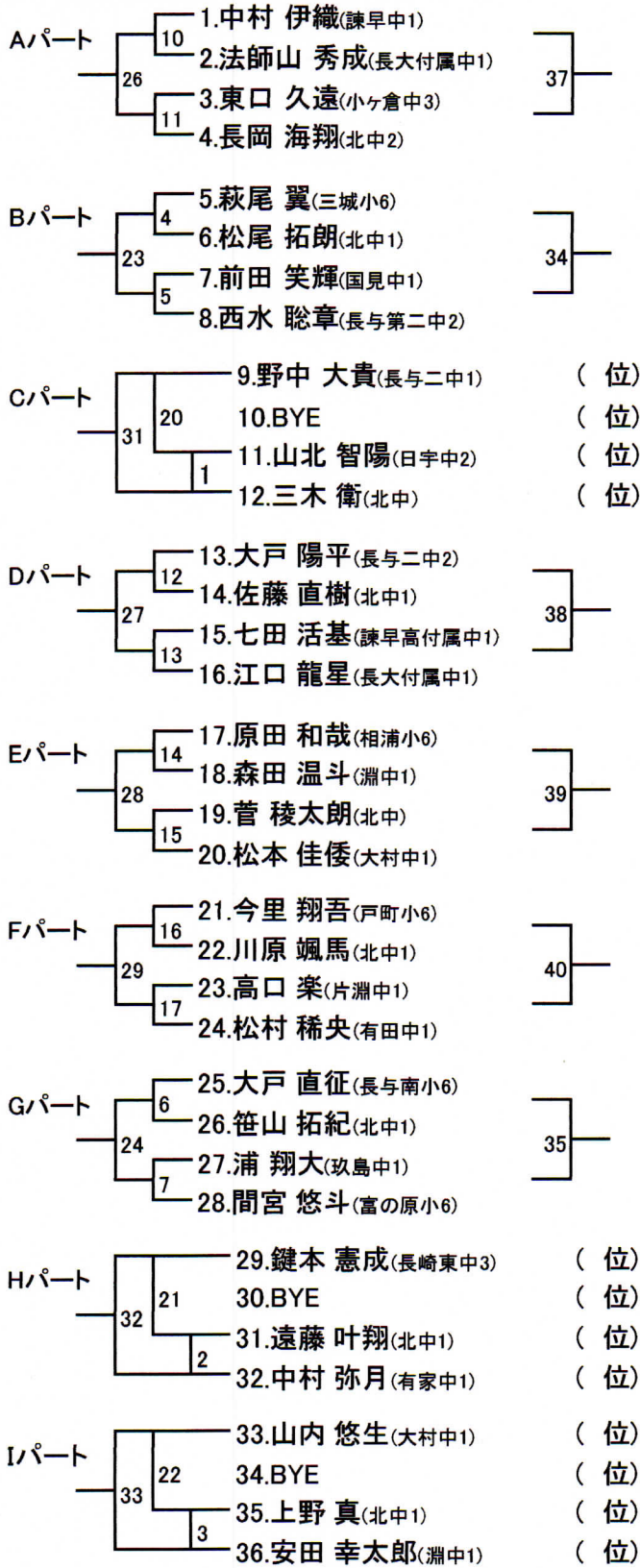

中学男子1位(6ゲーム先取)

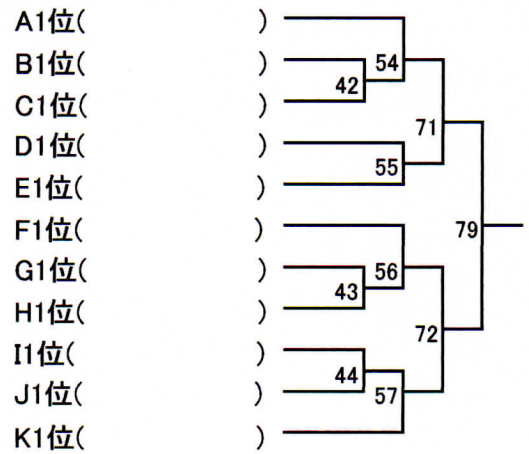

中学男子2位(4ゲーム先取)

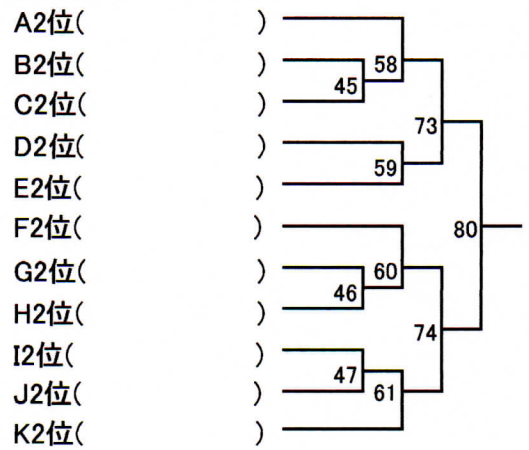

中学男子3位(4ゲーム先取)

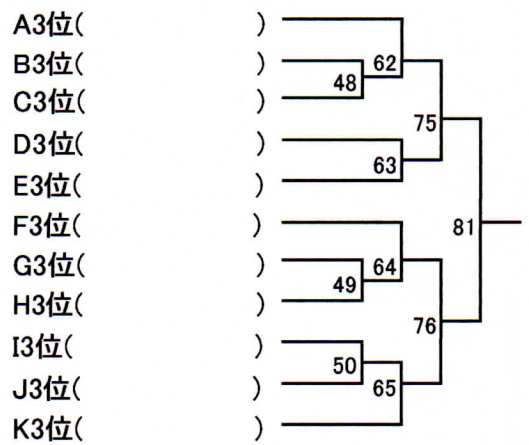

中学男子 No.2(4ゲーム先取) 2015.8.30

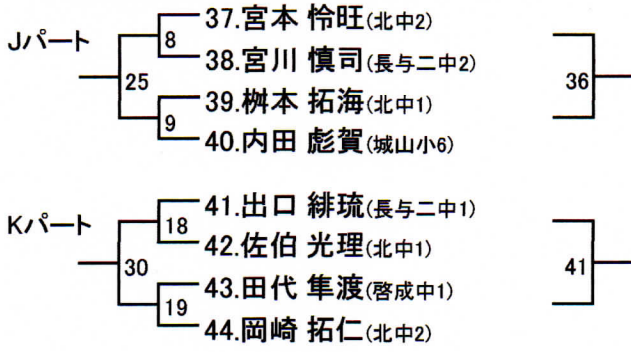

中学男子4位(4ゲーム先取)

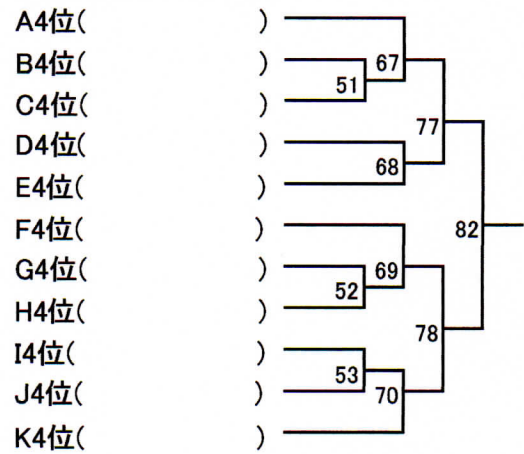

中学女子 (4ゲーム先取) 2015.8.30

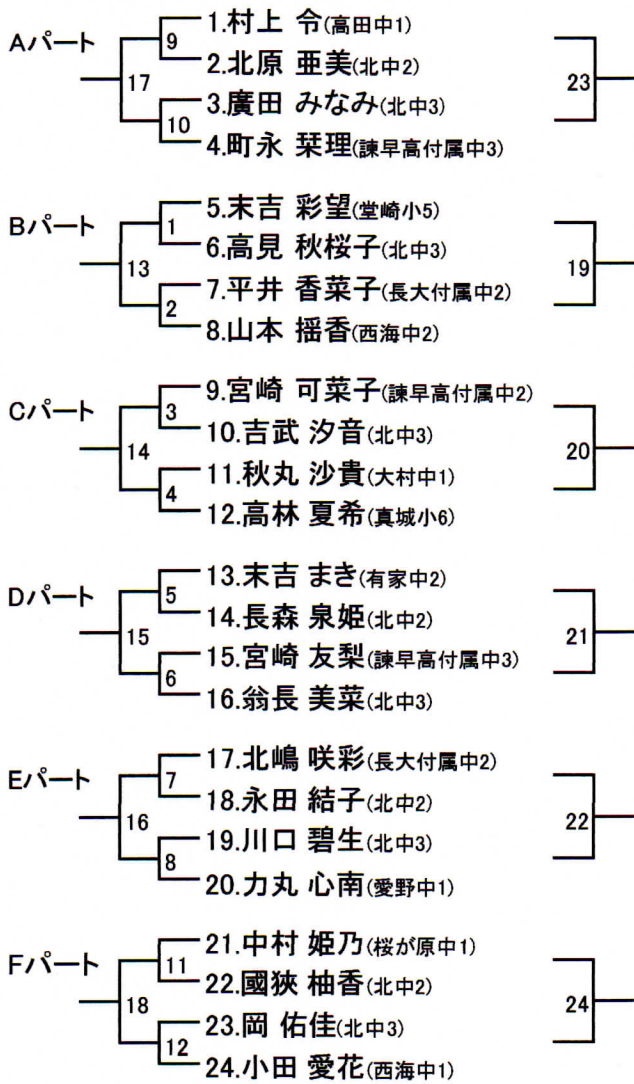

中学女子1位(6ゲーム先取)

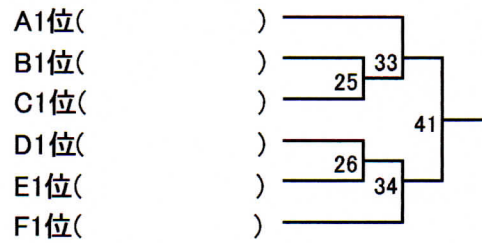

中学女子2位(4ゲーム先取)

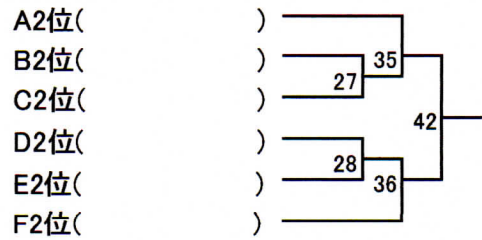

中学女子3位(4ゲーム先取)

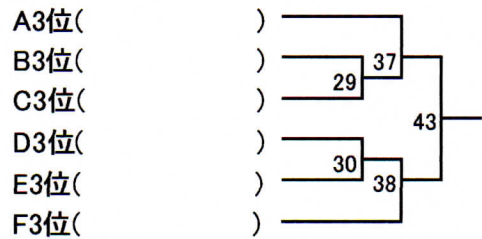

中学女子4位(4ゲーム先取)

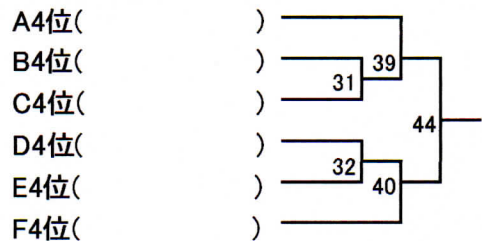

小学6年以下男子No.1(4ゲーム先取) 2015.8.30

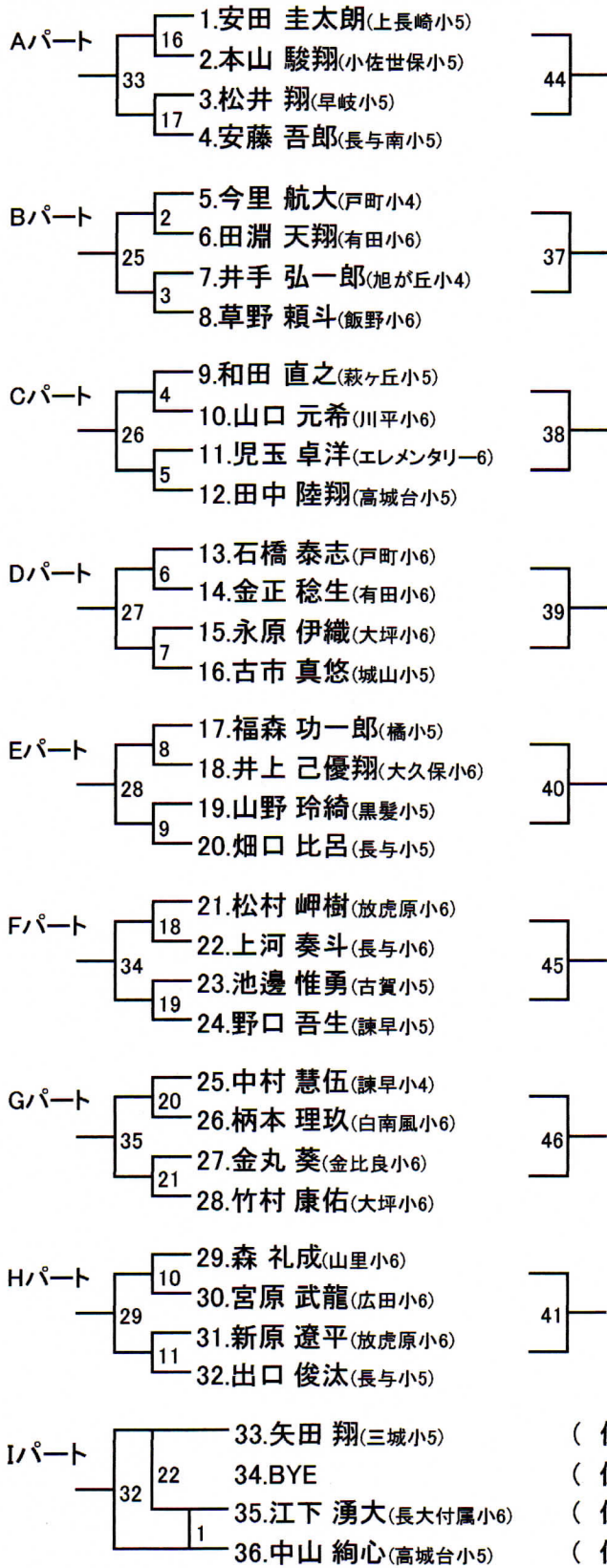

小学6年以下男子1位 (4ゲーム先取)

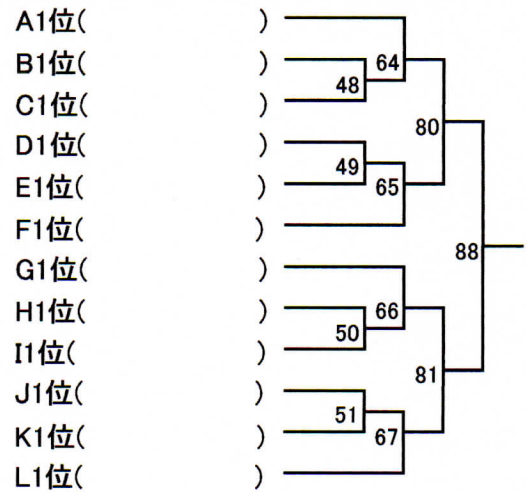

小学6年以下男子2位 (4ゲーム先取)

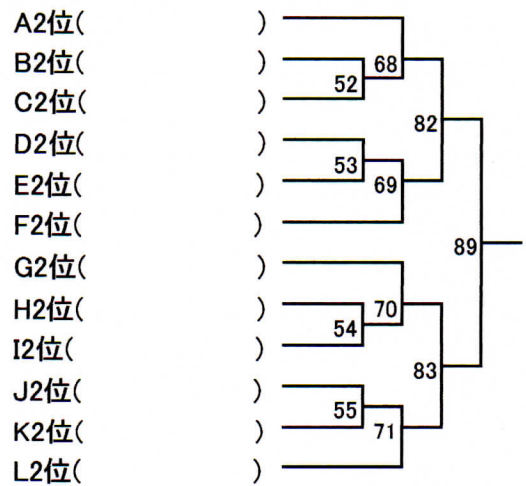

小学6年以下男子 No.2(4ゲーム先取) 2015.8.30

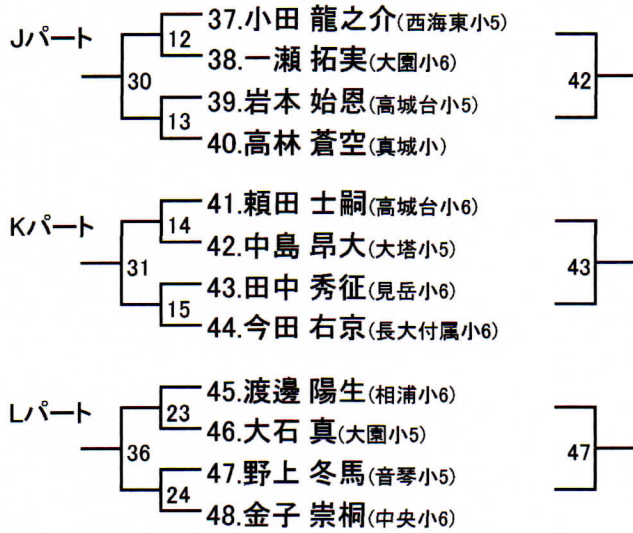

小学6年以下男子3位 (4ゲーム先取)

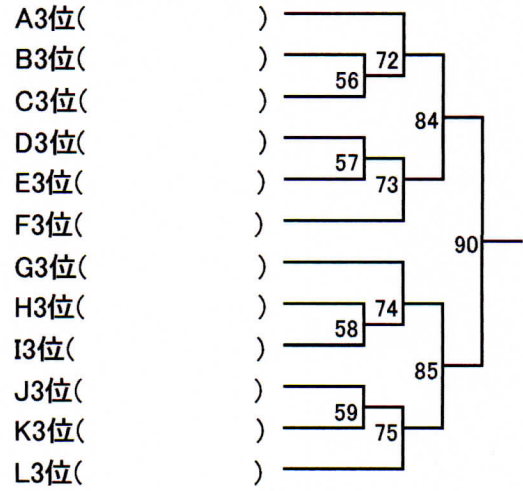

小学6年以下男子4位 (4ゲーム先取)

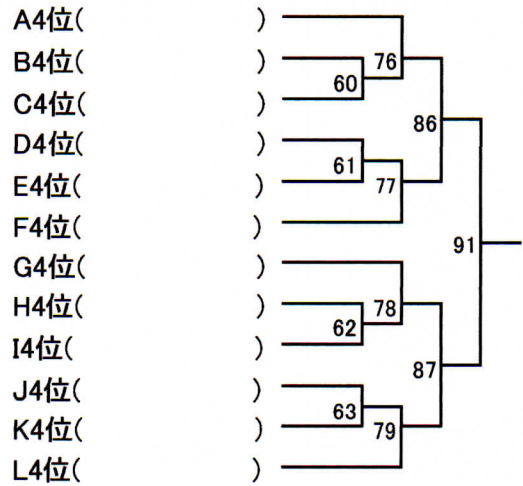

小学4年以下男子 (4ゲーム先取) 2015.8.30

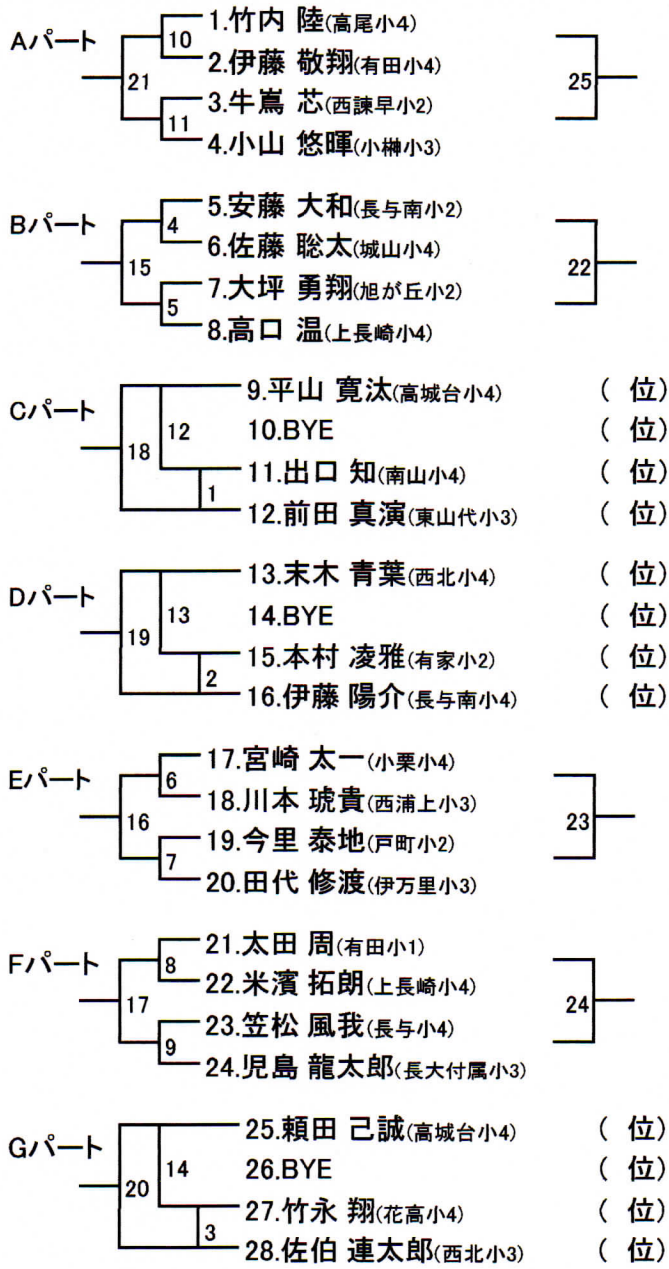

小学4年以下男子1位(4ゲーム先取)

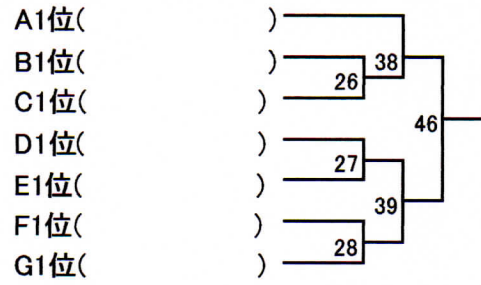

小学4年以下男子2位(4ゲーム先取)

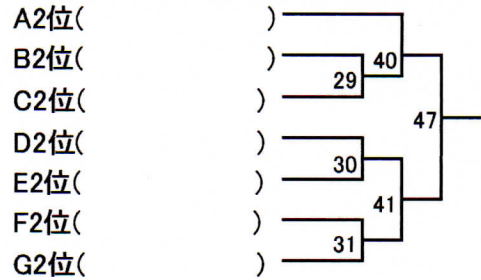

小学4年以下男子3位(4ゲーム先取)

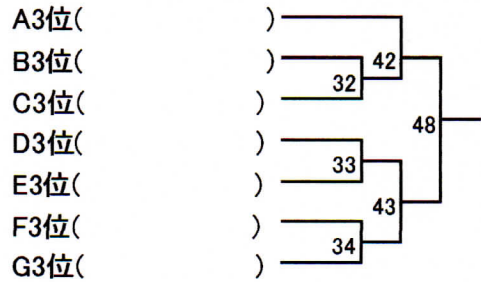

小学4年以下男子4位(4ゲーム先取)

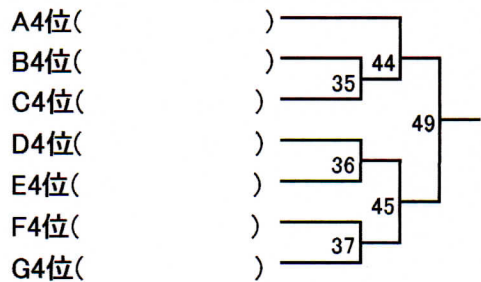

小学6年以下女子 (4ゲーム先取) 2015.8.30

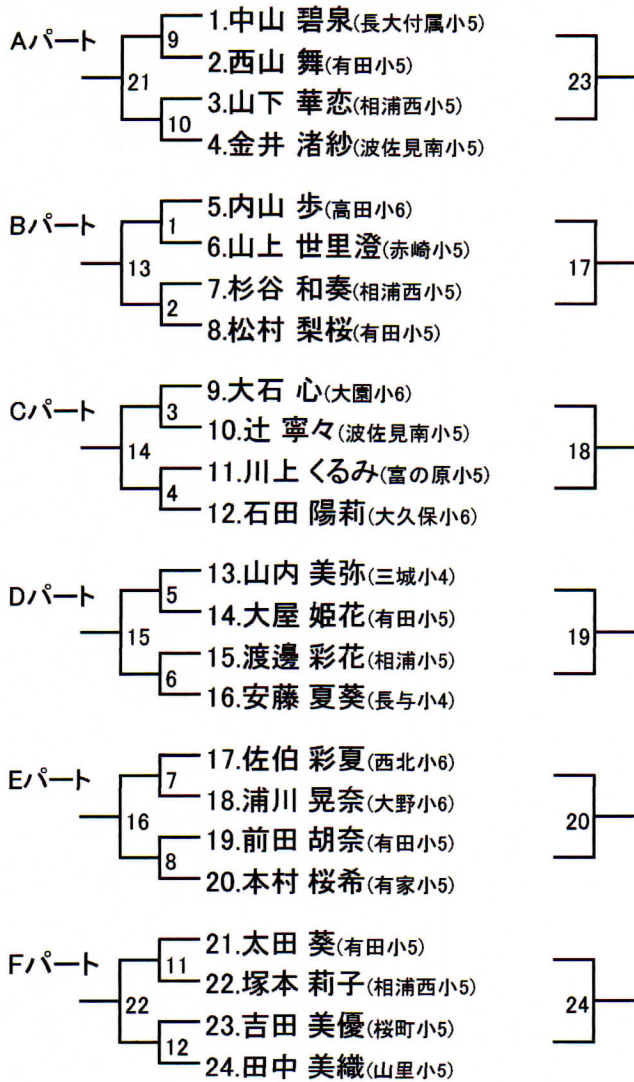

小学6年以下女子1位(4ゲーム先取)

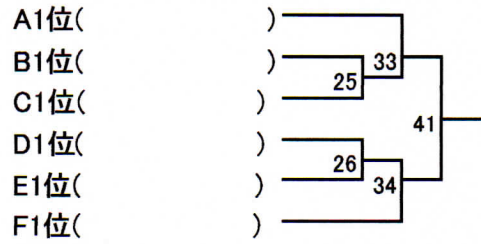

小学6年以下女子2位(4ゲーム先取)

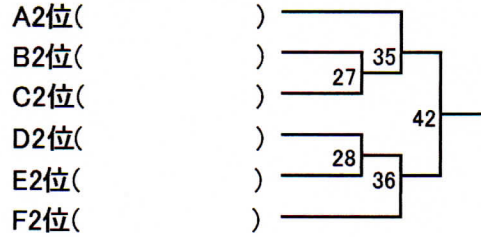

小学6年以下女子3位(4ゲーム先取)

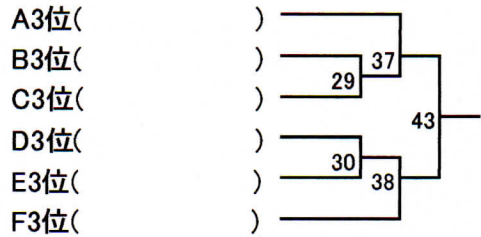

小学6以下女子4位(4ゲーム先取)

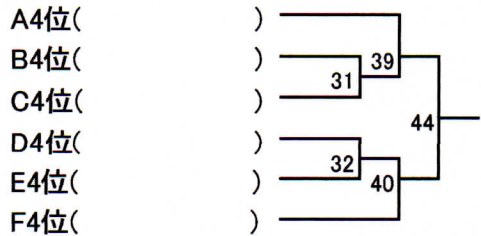

小学4年以下女子(4ゲーム先取)2015.8.30

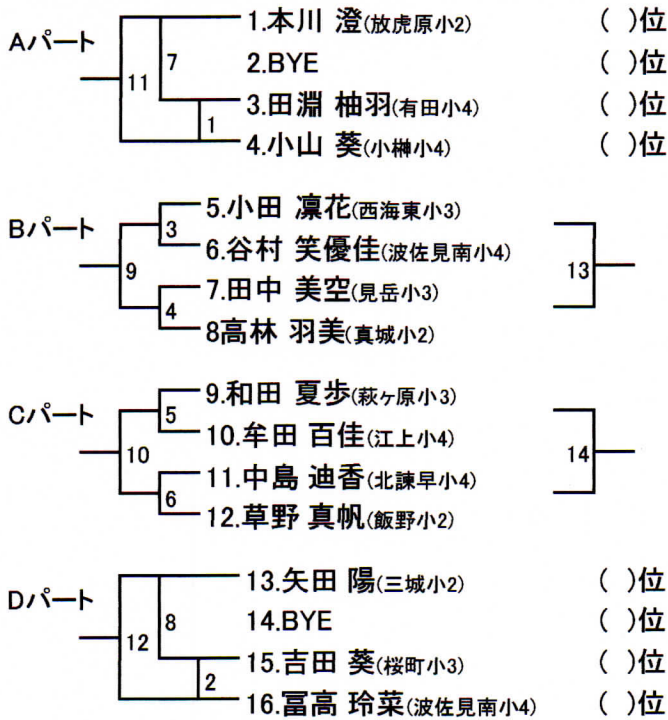

小学4年以下女子1位(4ゲーム先取)

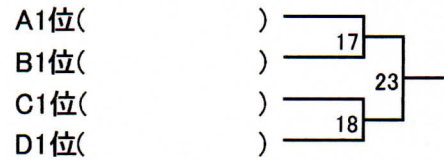

小学4年以下女子2位(4ゲーム先取)

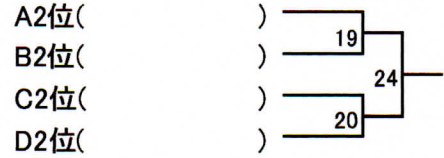

小学4年以下女子3.4位(4ゲーム先取)

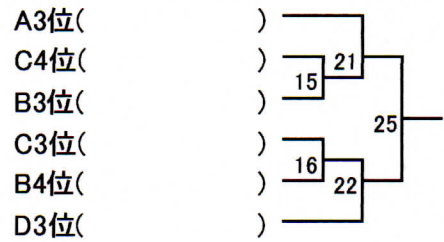

小学2年以下(オレンジボール・4ゲーム先取) 2015.8.30

Aパート	安芸	中島	宮崎	本川	松藤	勝敗	順
1.安芸 遥(長与小1)		①	⑦	④	⑩		
2.中島 怜花(大塔小2)	①		③	⑥	⑧		
3.宮崎 彩姫(西浦上小1)	⑦	③		⑨	⑤		
4.本川 瑠夏(西浦上小1)	④	⑥	⑨		②		
5.松藤 俊英(西北小2)	⑩	⑧	⑤	②			

Bパート	立花	西山	里	杉谷	山下	勝敗	順
6.立花 鈴香(西浦上小1)		①	⑦	④	⑩		
7.西山 魁(有田小1)	①		③	⑥	⑧		
8.里 百花(南山小2)	⑦	③		⑨	⑤		
9.杉谷 悠那(相浦西小2)	④	⑥	⑨		②		
10.山下 楽夢(城山小1)	⑩	⑧	⑤	②			