

城島健司スポーツ普及支援事業

# 2018佐世保ウインタージュニアテニス大会

主催 佐世保市テニス協会

期日 平成30年12月16日(日)

中学男子・・・・・・・・・・8時10分 試合開始

中学女子・・・・・・・・・・8時40分 試合開始

小学6年以下男子・・・・・・・・9時00分 試合開始

小学4年以下男子・・・・・・・・9時20分 試合開始

小学6年以下女子・・・・・・・・9時40分 試合開始

残りの種目・・・・・・・・・・9時50分 試合開始

会場 佐世保市総合グラウンドテニスコート(オムニコート16面)

参加費 ¥1,000

使用球 ダンロップ フォート

※小学4年生以下・・・・・・・・グリーンボール

※小学2年生以下・・・・・・・・オレンジボール

レフェリー 古賀 正敏 TEL090-3071-3461

## 試合方法

1. 予選は(4ゲーム先取・ノーアドバンテージ)で行う。  
※小学2年生以下はショートコートで試合を行います。

## 注意事項

1. 試合はセルフジャッジで行う。
2. 練習はサービス4本のみ。
3. 勝者判定(リーグ戦)は、下記の順で決定します。
  - (1) 勝率
  - (2) 同勝率者の互いの対戦結果の勝者
  - (3) 取得ゲーム率(取得したゲーム数÷プレーした全ゲーム数)
4. オーダーオブプレーで進行をしますが、マイク案内する場合があります。
5. ドロー番号の早番選手が本部にてボールを受け取って下さい。
6. 勝者は試合終了後直ちに本部に結果を報告し、ボールを返却して下さい。

小学2年以下男子&女子(オレンジ・4ゲーム先取) 2018.12.16 小学2年以下男子&女子1位(4ゲーム先取)

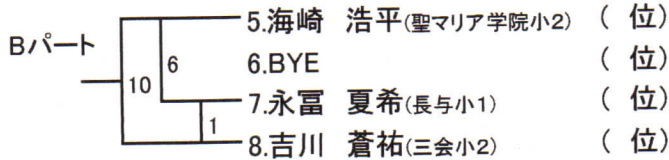
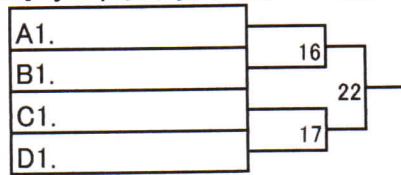
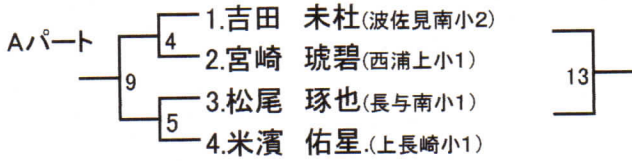

小学2年以下男子&女子2位(4ゲーム先取)

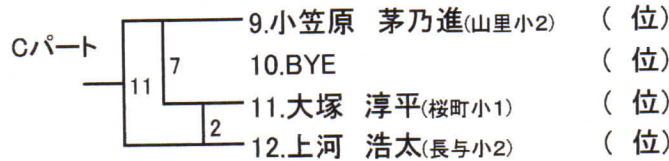
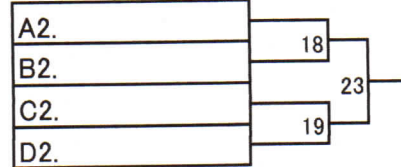

小学2年以下男子&女子3・4位(4ゲーム先取)

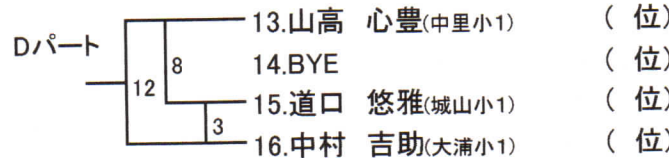
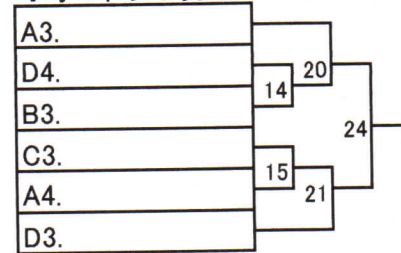

小学4年以下男子(グリーン・4ゲーム先取) 2018.12.16

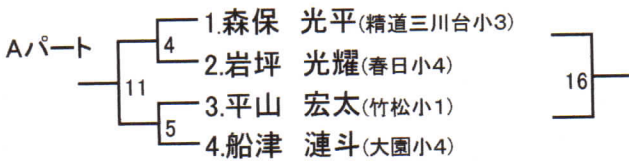

小学4年以下男子1位(4ゲーム先取)

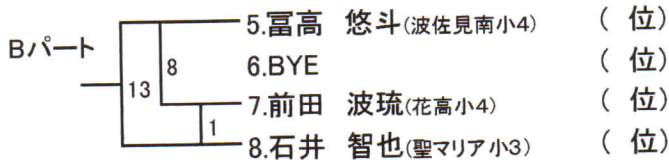
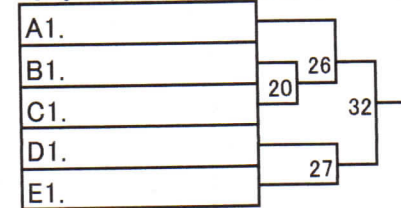

小学4年以下男子2位(4ゲーム先取)

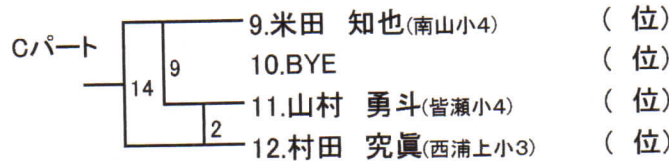
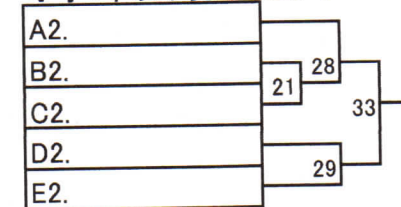

小学4年以下男子3・4位(4ゲーム先取)

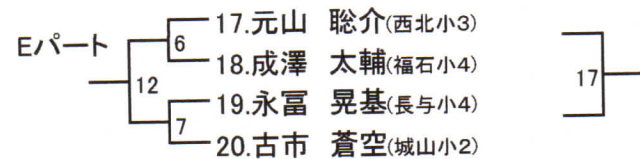
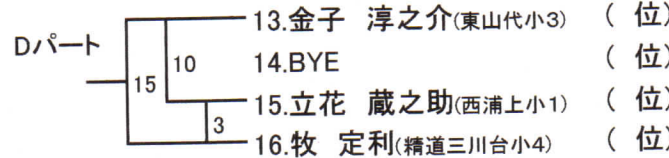
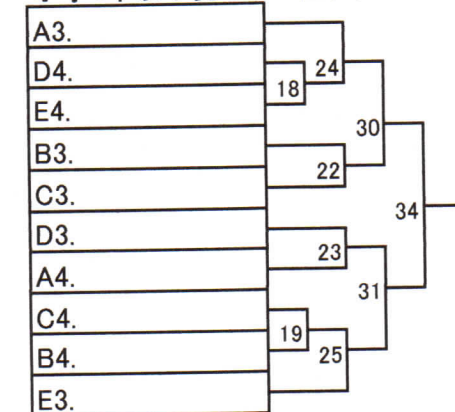

小学6年以下男子 (4ゲーム先取) 2018.12.16

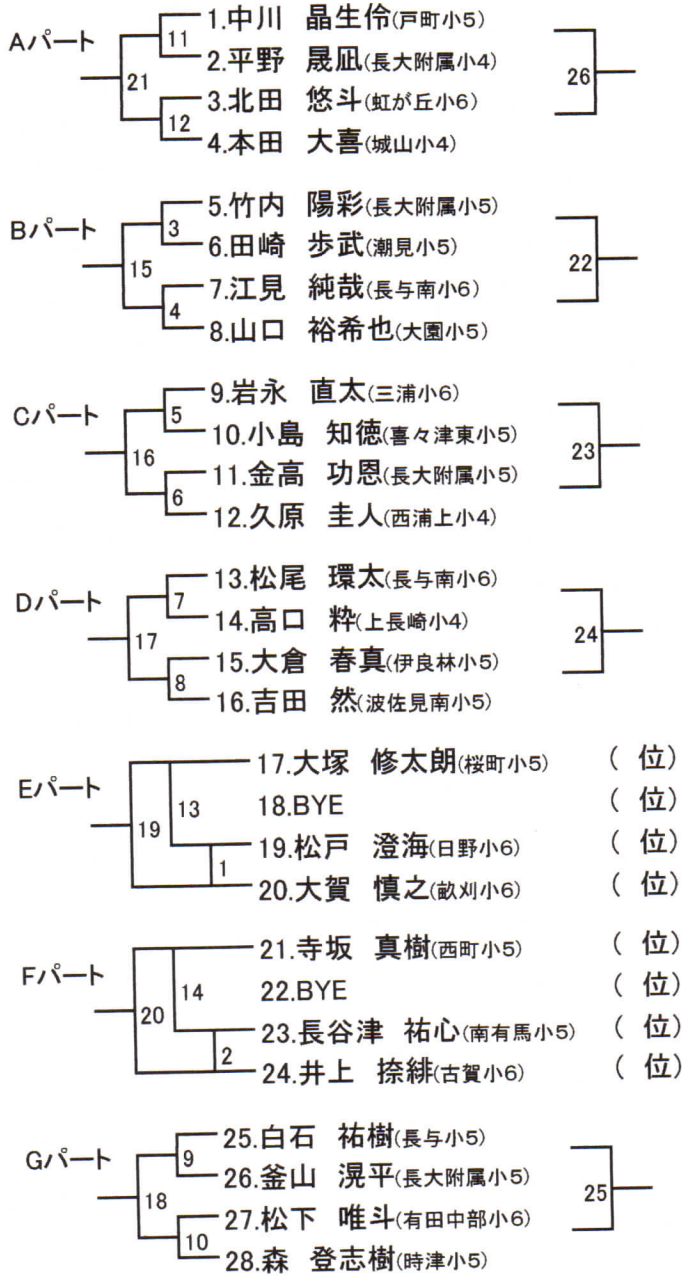

小学6年以下男子1位(6ゲーム先取)

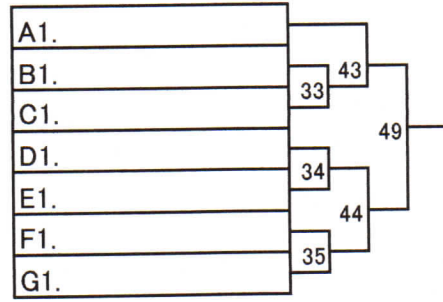

小学6年以下男子2位(4ゲーム先取)

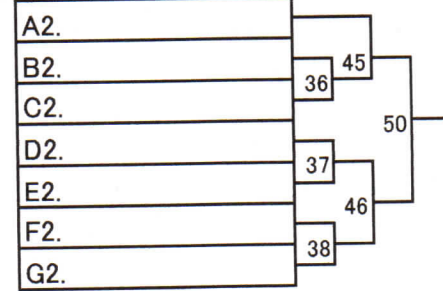

小学6年以下男子3・4位(4ゲーム先取)

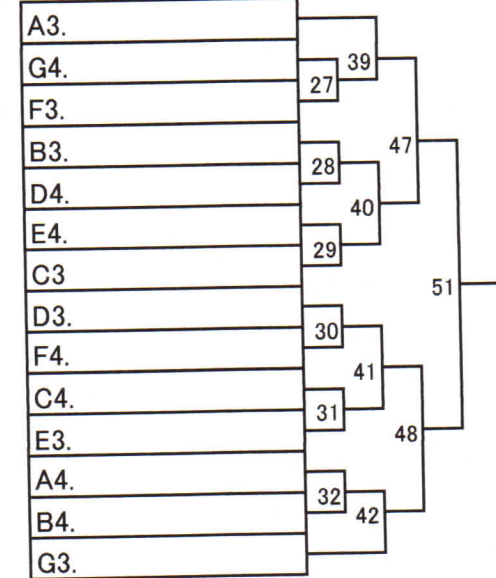



中学男子 No.1(4ゲーム先取) 2018.12.16

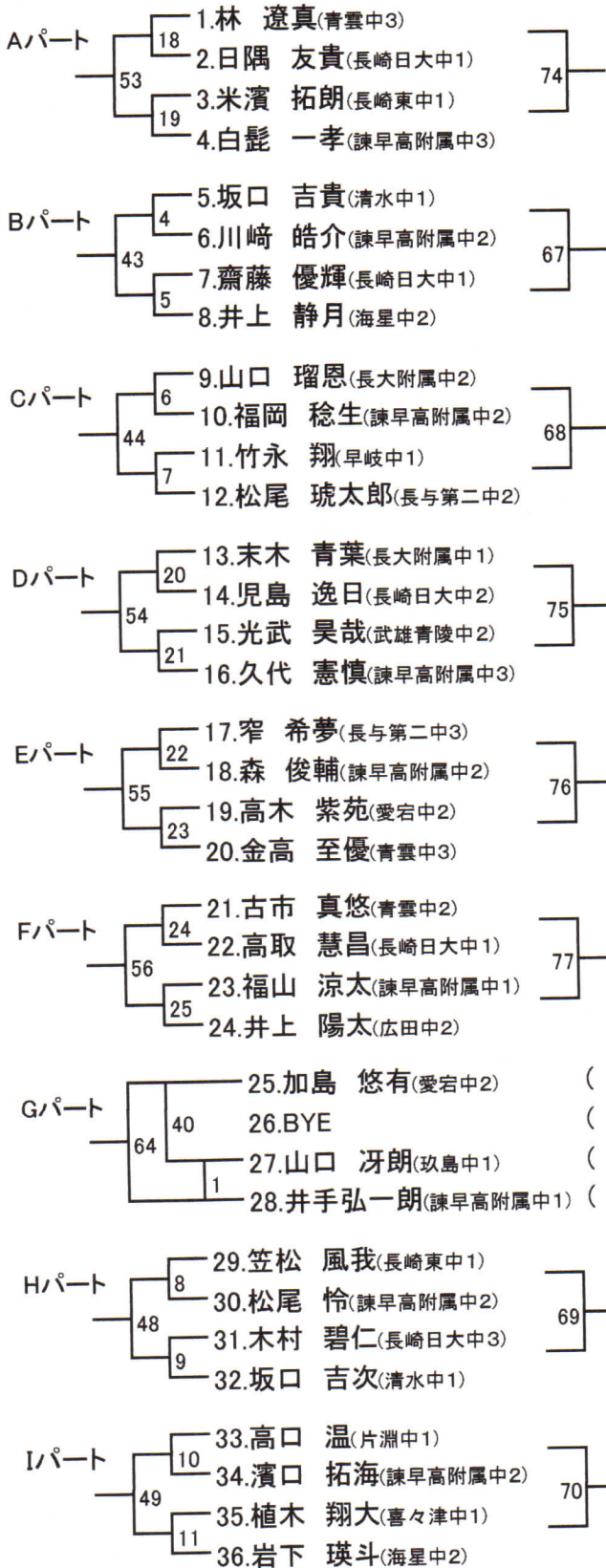

中学男子1位(6ゲーム先取)

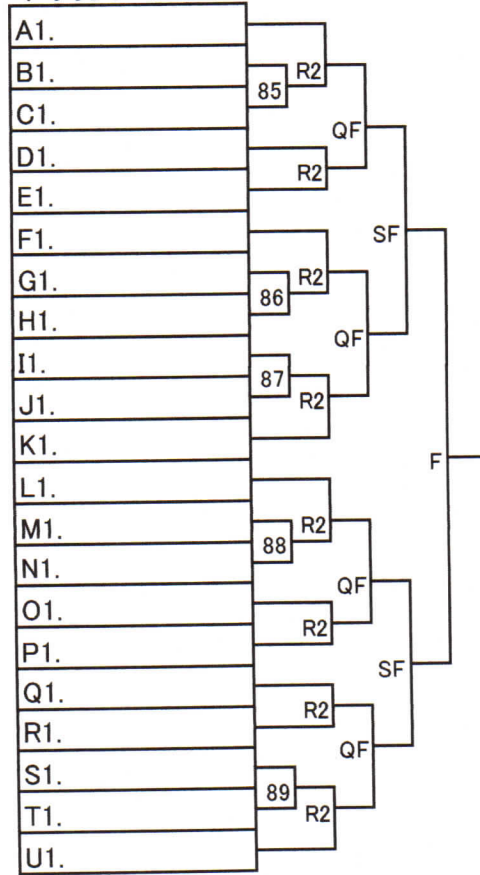

中学男子2位(4ゲーム先取)

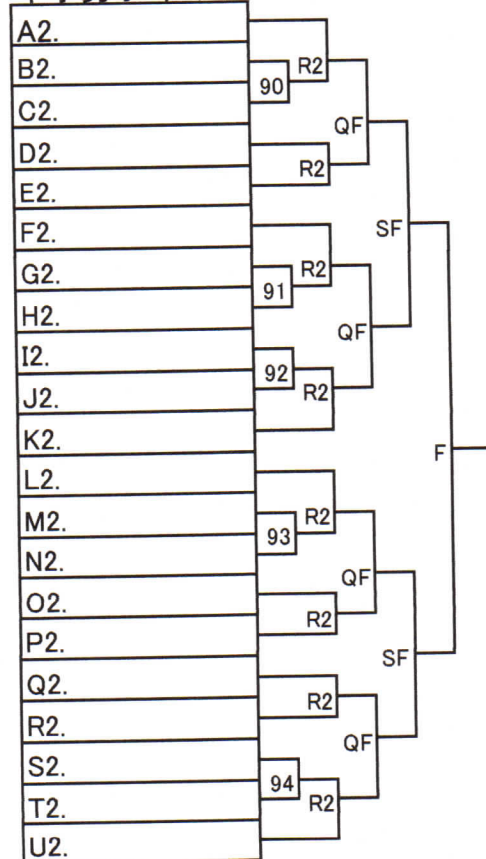

中学男子 No.2(4ゲーム先取) 2018.12.16

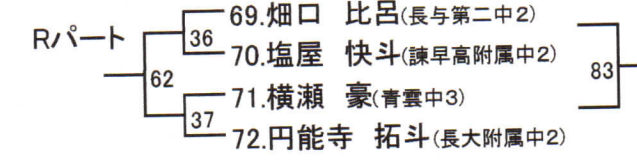
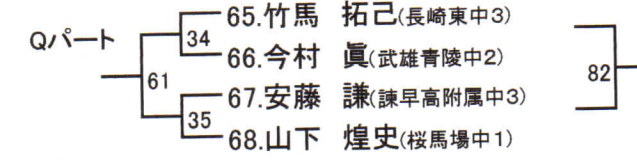
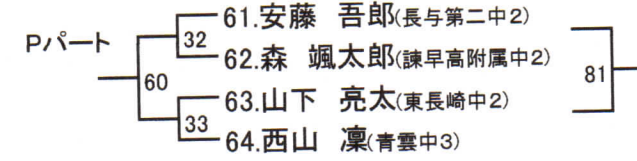
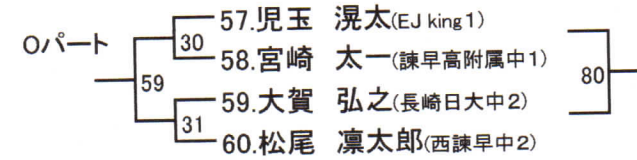
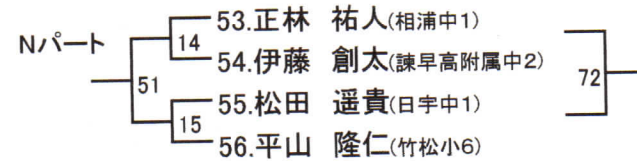
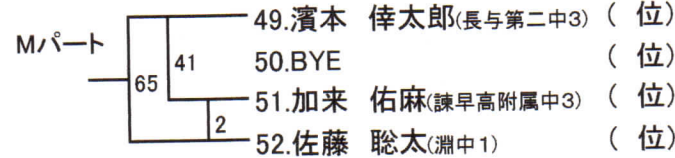
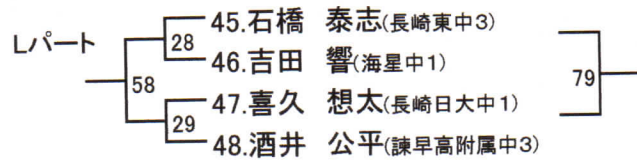
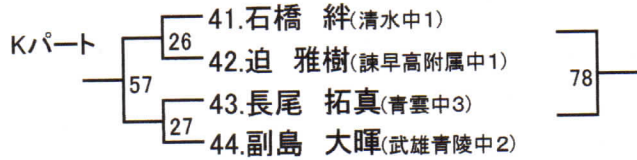
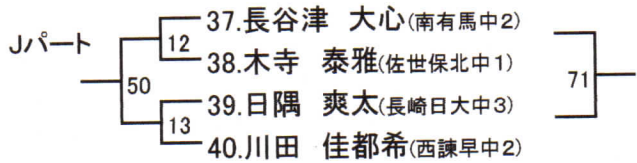

中学男子3位(4ゲーム先取)

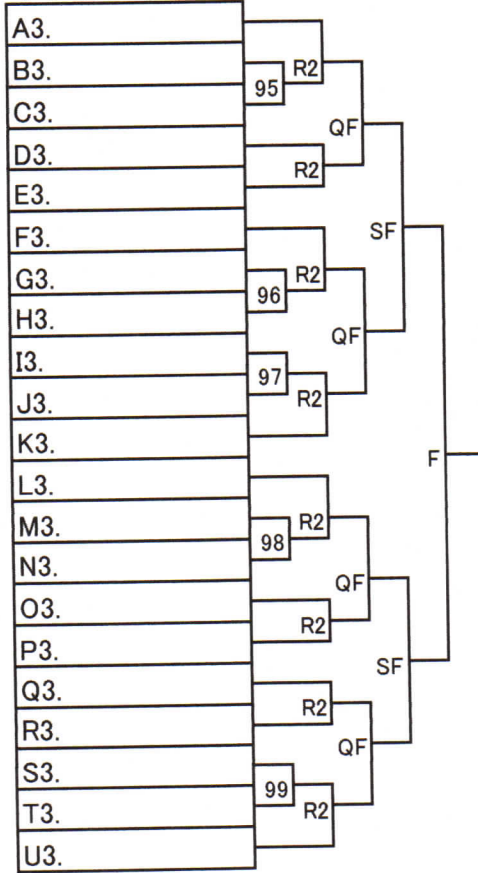

中学男子4位(4ゲーム先取)

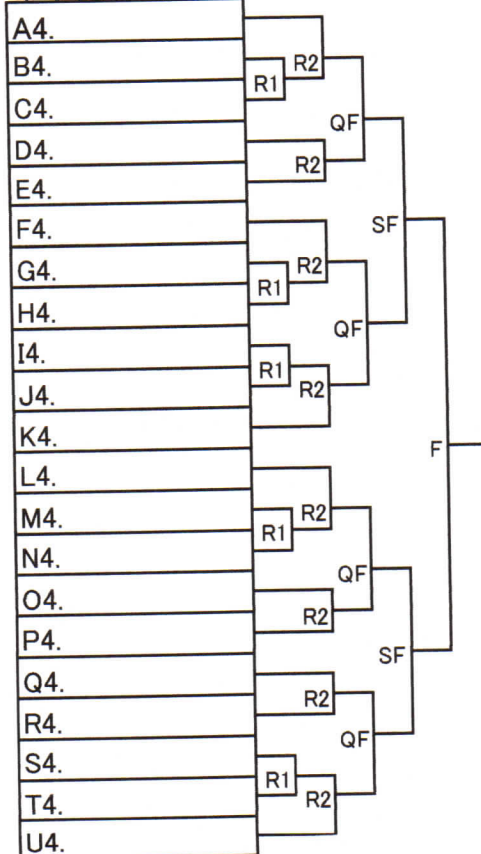

中学男子 No.3(4ゲーム先取) 2018.12.16

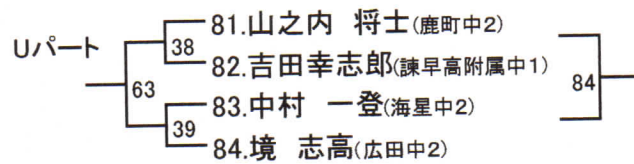
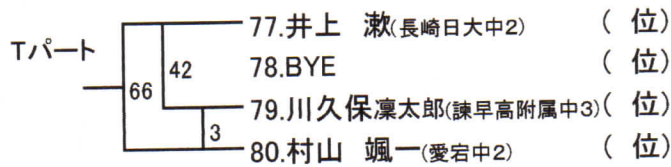
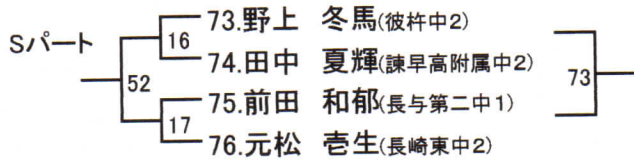

小学4年以下女子(グリーン・4ゲーム先取) 2018.12.16

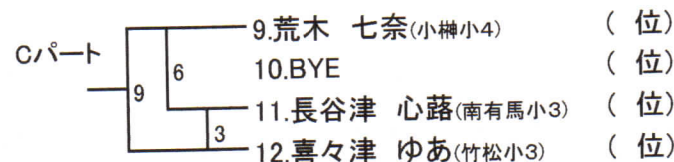
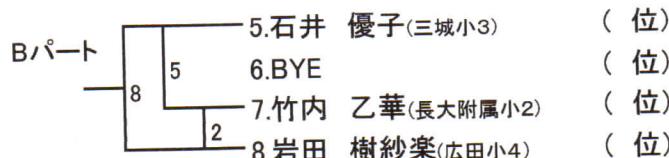
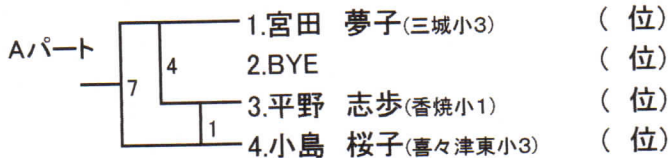

小学4年以下女子1位(4ゲーム先取)

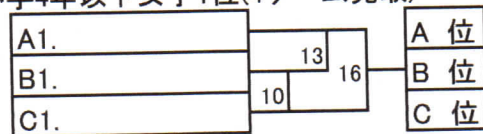

小学4年以下女子2位(4ゲーム先取)

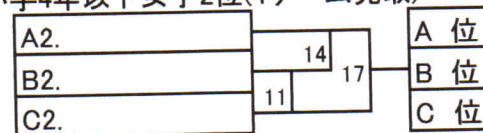

小学4年以下女子3位(4ゲーム先取)

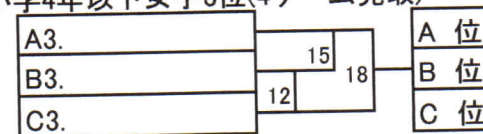



中学女子 No.1(4ゲーム先取) 2018.12.16

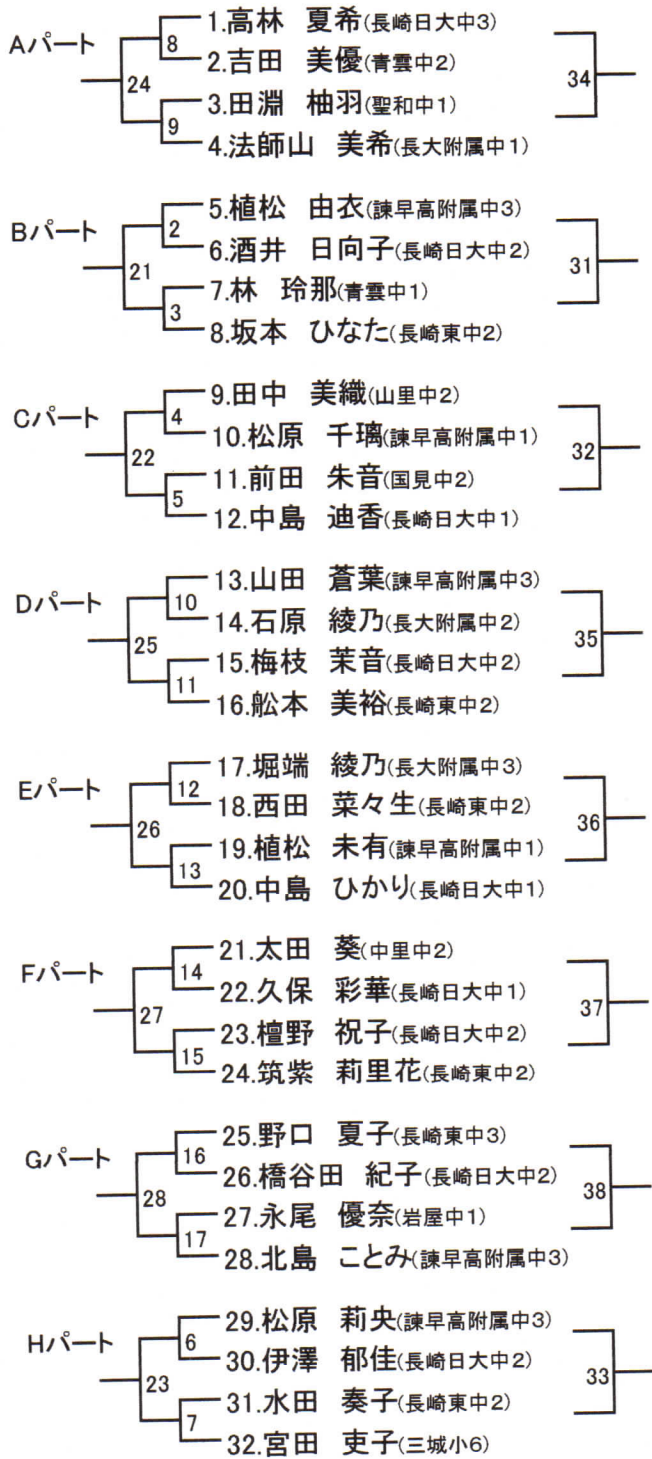

中学女子1位(6ゲーム先取)

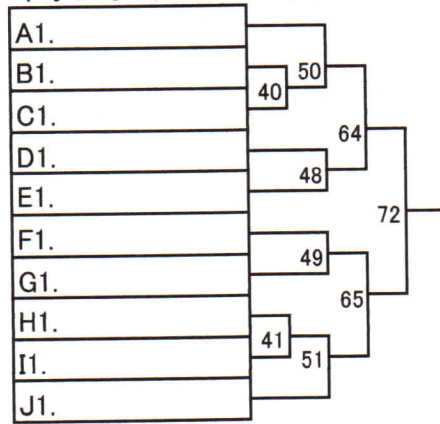

中学女子2位(4ゲーム先取)

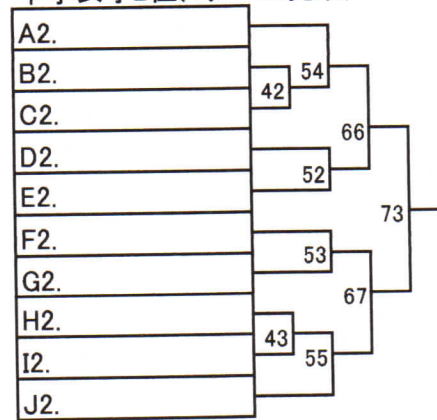

中学女子3位(4ゲーム先取)

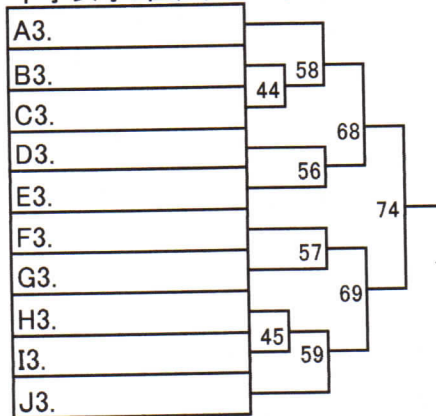

中学女子 No.2(4ゲーム先取) 2018.12.16

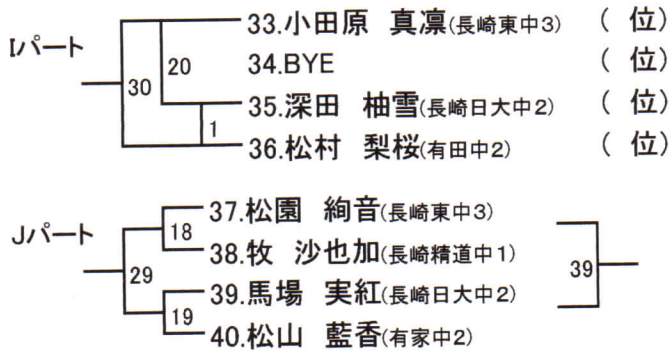

中学女子4位(4ゲーム先取)

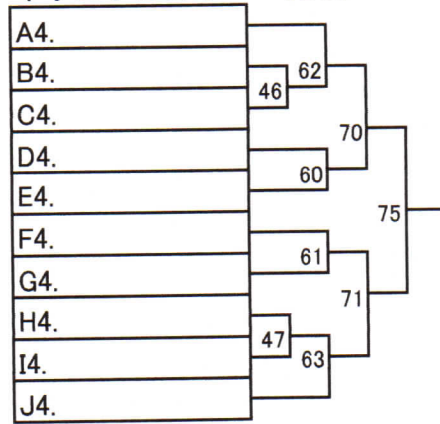

小学6年以下女子(4ゲーム先取) 2018.12.16

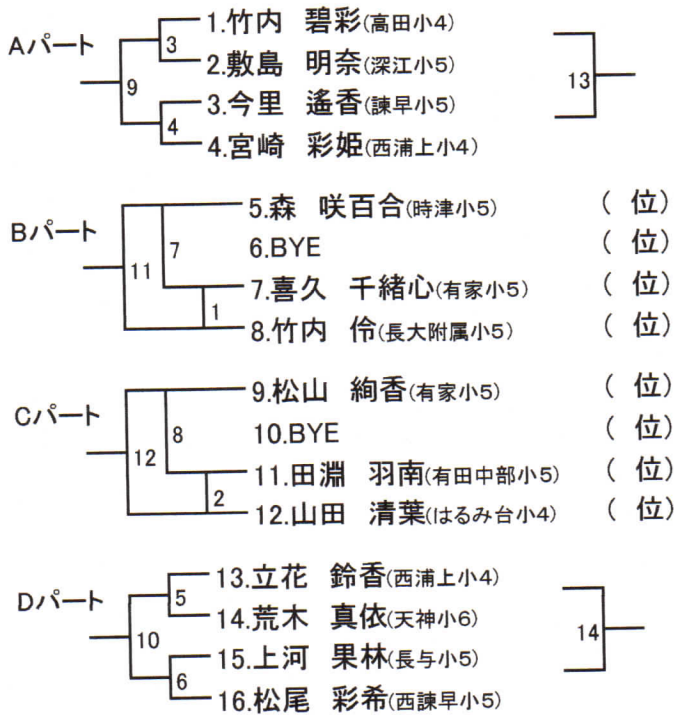

小学6年以下女子1位(6ゲーム先取)

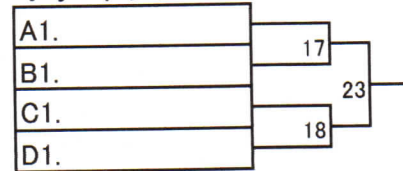

小学6年以下女子2位(4ゲーム先取)

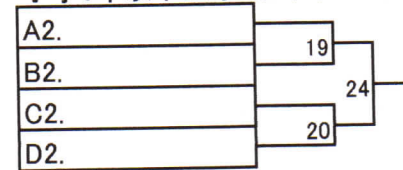

小学6年以下女子3・4位(4ゲーム先取)

