

一般男子Aクラス

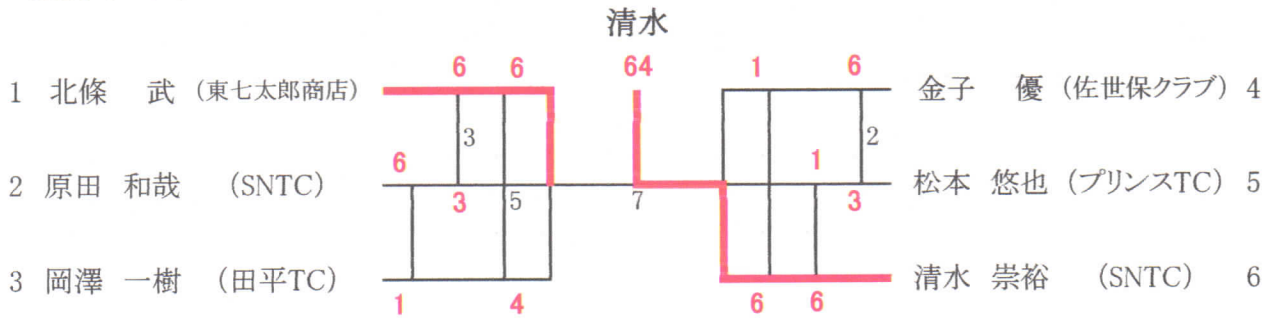

一般男子Bクラス

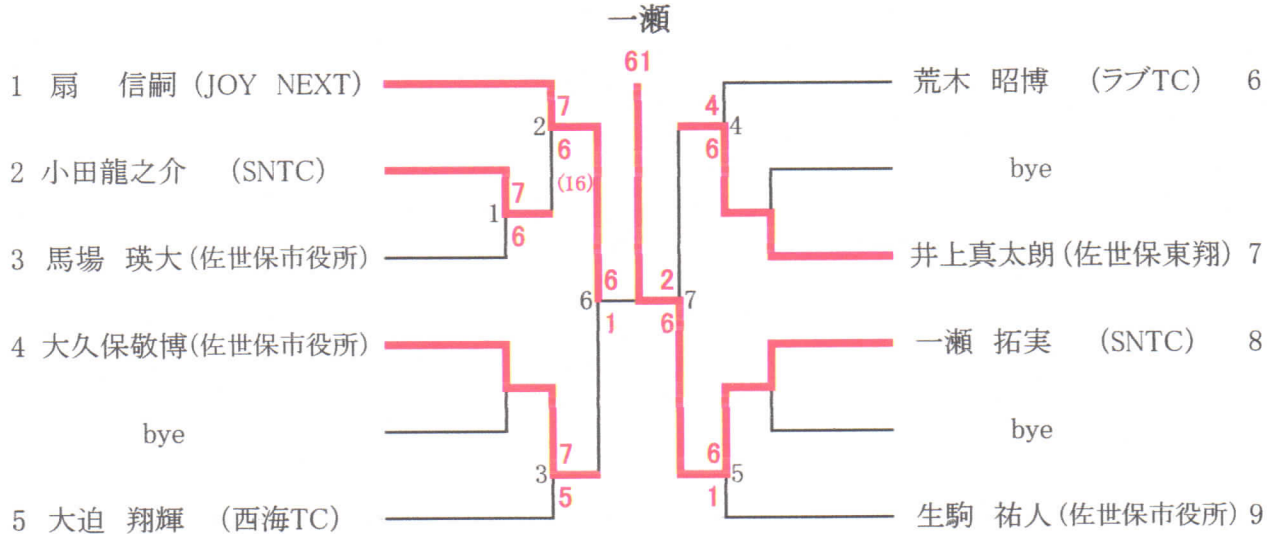

大久保 wo 井上
8
三位決定戦

一般男子Cクラス

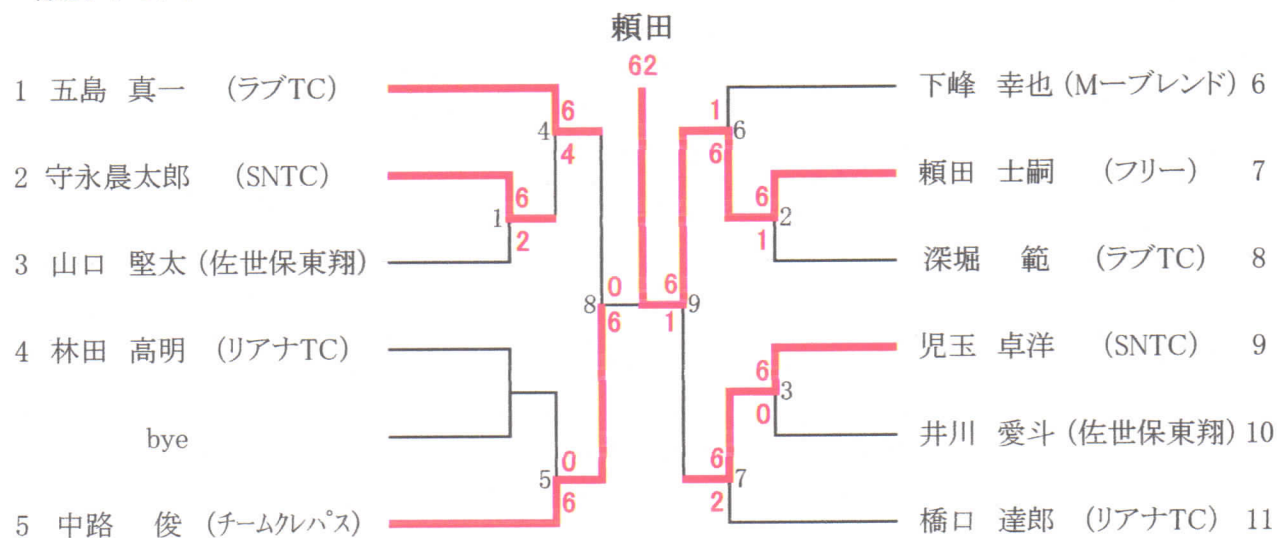

五島 4 児玉
10
三位決定戦

一般男子Dクラス

試合番号5・7が勝者対勝者、6・8が敗者対敗者の対戦となる。

頼田

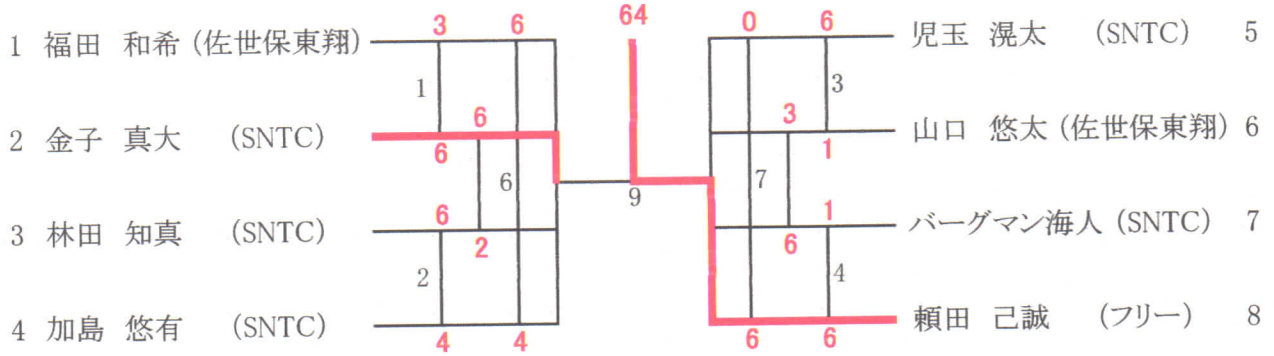

男子小中学生

清水

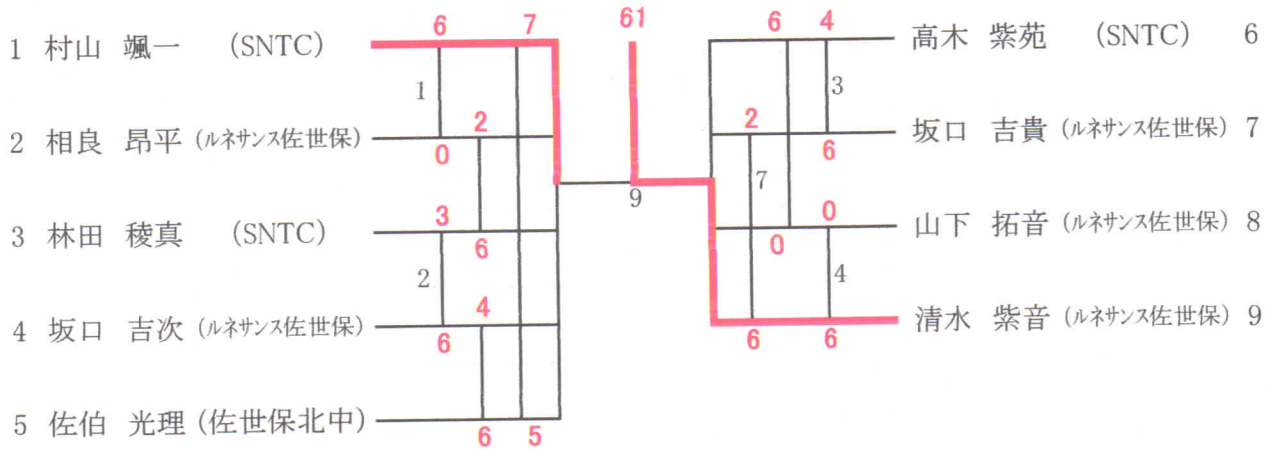

一般女子ABクラス

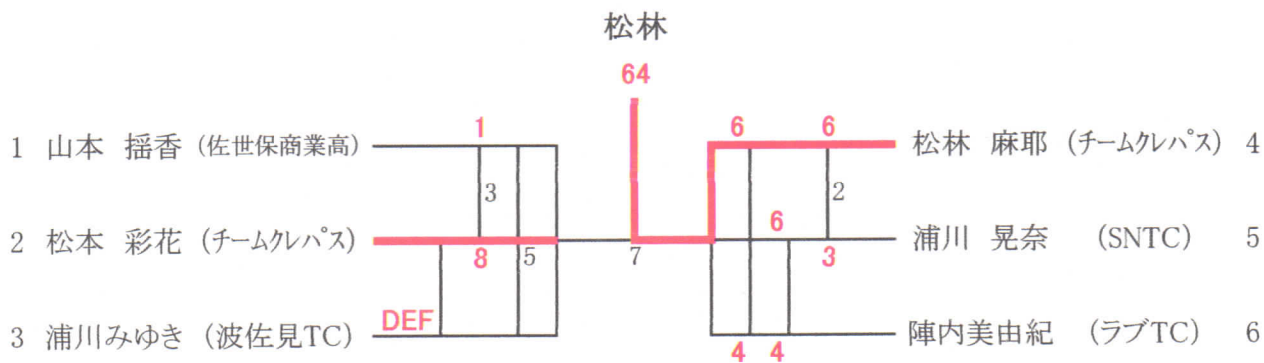

一般女子CDクラス

2勝で並んだ場合は、決勝戦5を実施する。

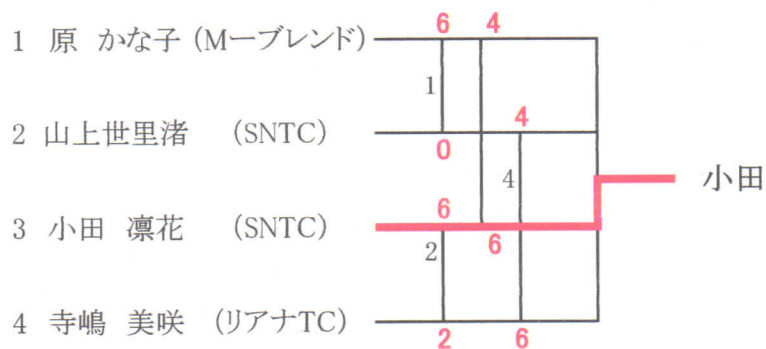

女子小中学生

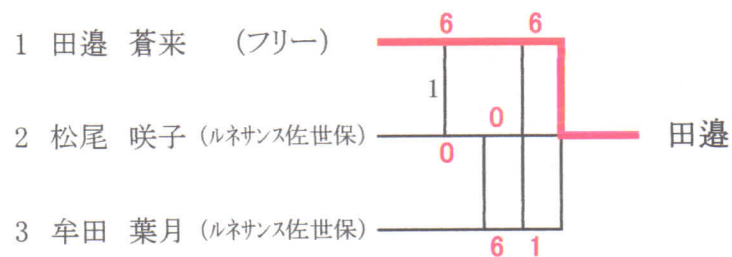

壮年男子 I 部

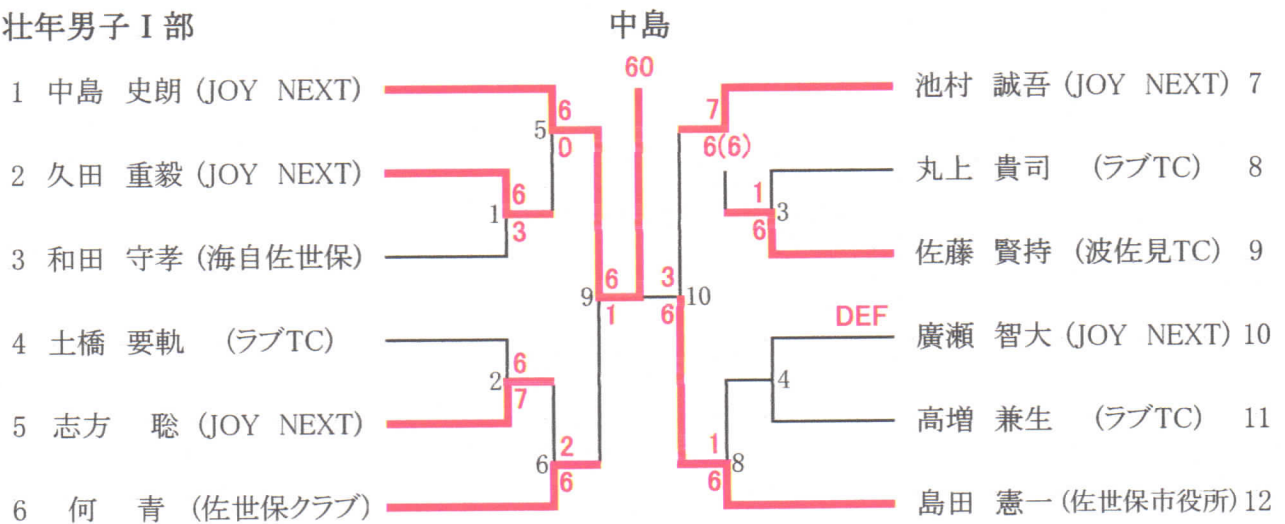

三位決定戦

壮年男子 II Ⅲ部

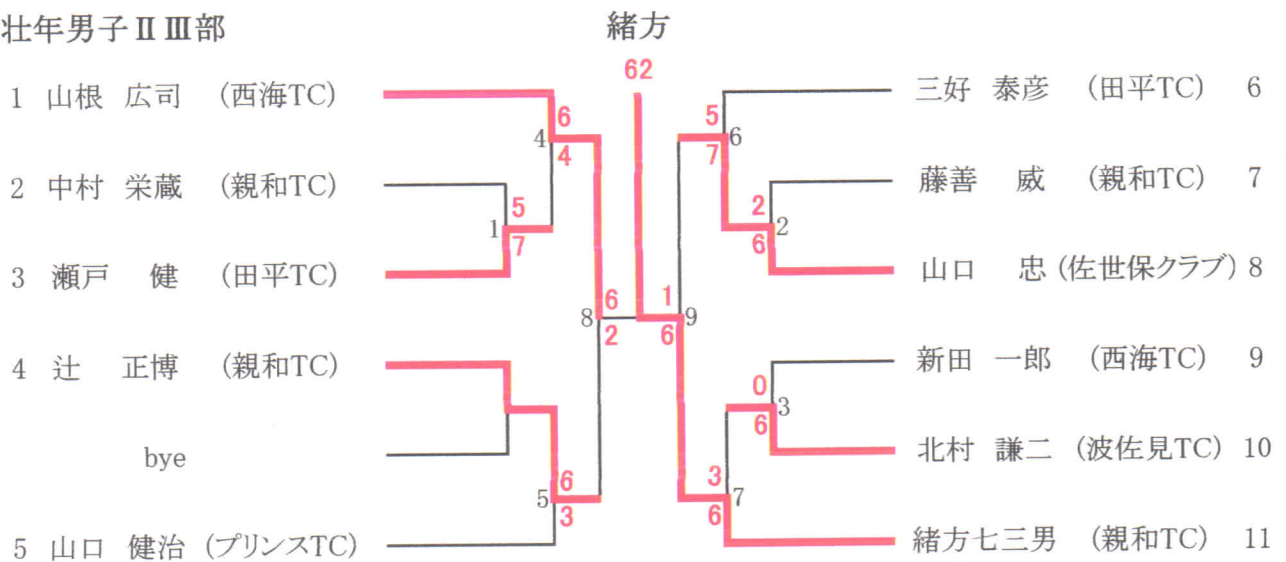

三位決定戦

壮年男子 IV 部

2勝で並んだ場合は、決勝戦5を実施する。

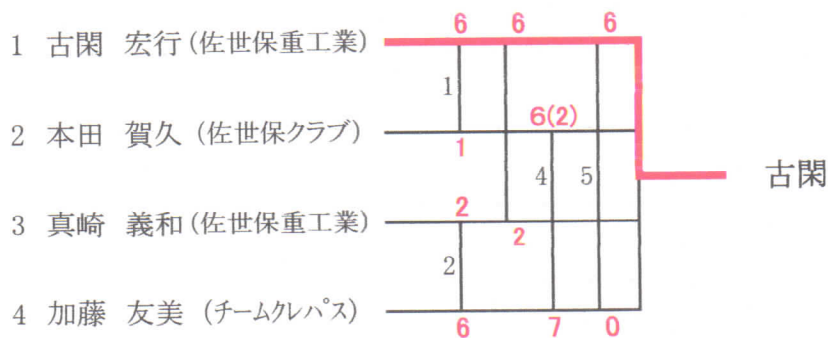

一般男子Aクラス

- 1 川上 秀人 (JOY NEXT)
渡邊 智紀
- 2 渡邊 裕仁 (JOY NEXT)
南部 湧気 (海自佐世保)
- 3 金子 優 (佐世保クラブ)
倉富 寛

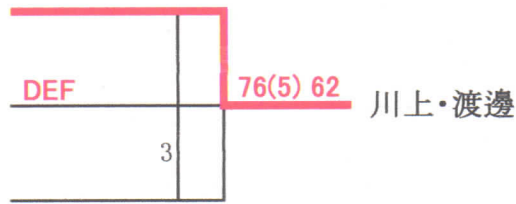

一般男子BCクラス

今富・扇

- 1 今富 純 (JOY NEXT)
扇 信嗣
- 2 城島 一昭 (チームクレパス)
中路 俊
- 3 深堀 範 (ラブTC)
五島 真一

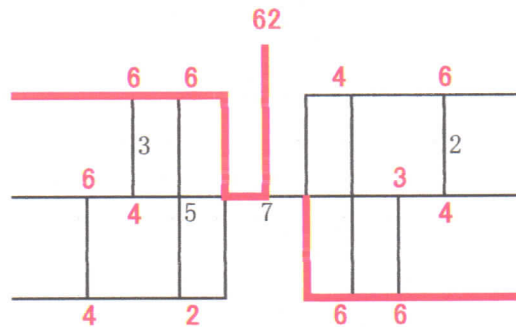

- 4 猿渡 透 (海自佐世保)
- 5 和田 守孝
- 6 松尾 学 (リアナTC)
- 7 橋口 達郎
- 8 荒木 昭博 (ラブTC)
- 9 吉牟田 翼

男子壮年 I 部

2勝で並んだ場合は、決勝戦5を実施する。

- 1 加藤 友広 (チームクレパス)
栗田 史博
- 2 何 青 (佐世保クラブ)
山口 忠
- 3 高増 兼生 (ラブTC)
吉田 秀一郎
- 4 廣瀬 智大 (JOY NEXT)
志方 聡

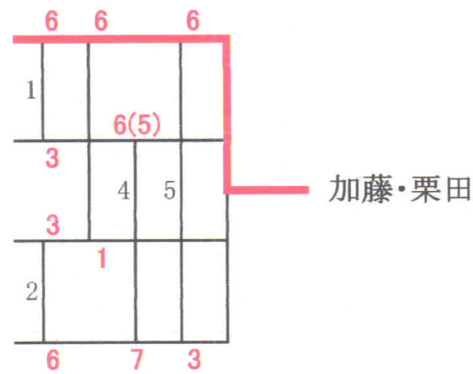

男子壮年 II III部

三好・山根

- 1 三好 泰彦 (田平TC)
山根 広司 (西海TC)
- 2 城 輝幸 (チームクレパス)
石丸 純寛
- 3 辻 正博 (親和TC)
藤善 威
- 4 内山 譲司 (プリンスTC)
山口 健治

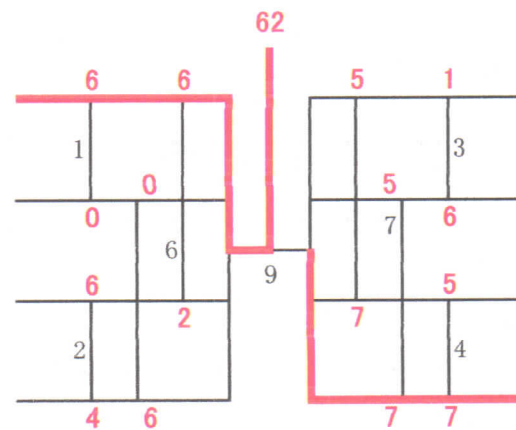

- 4 牧原 透 (チームクレパス)
- 5 山田 勝巳
- 6 原田 賢 (フォレストTC)
- 7 原田 哲也 (佐世保クラブ)
- 8 石橋 正任 (クイーンズ)
- 9 西川 一喜
- 10 緒方七三男 (親和TC)
- 11 中村 栄蔵

男子壮年Ⅳ部

8ゲームマッチノーアドバンテージ

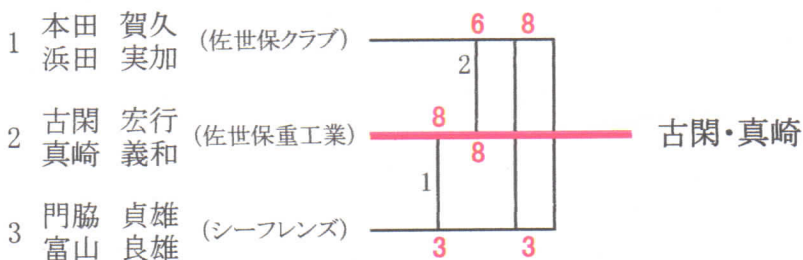

一般女子CDクラス

藤川・田中

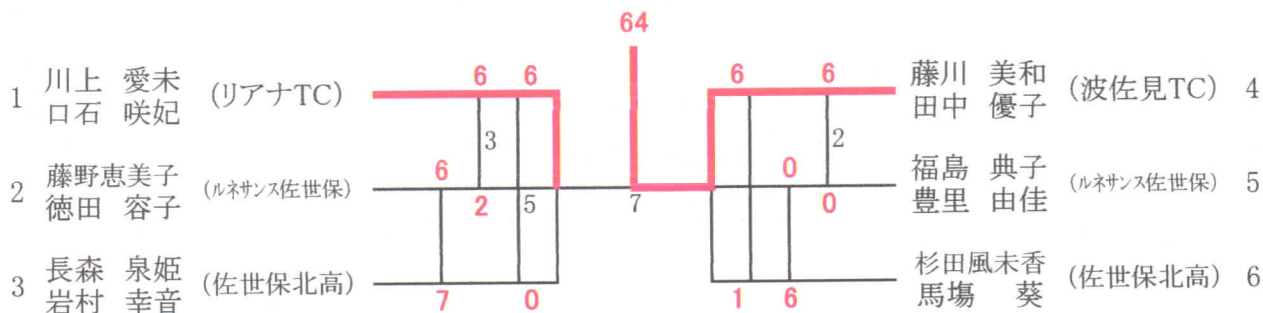

女子壮年Ⅰ部

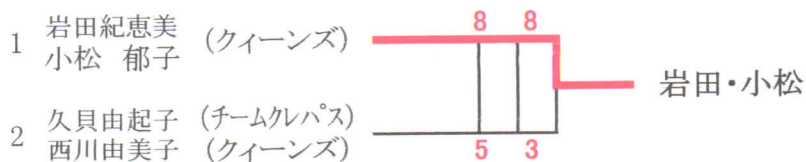

女子壮年Ⅱ部

