

# 2014ウィンタージュニアテニス大会

## (結果)

主催 佐世保市テニス協会

協賛 ヒマラヤスポーツ佐世保店

期日 平成26年12月14日(日)

中学男子・・・・・・8時30分 試合開始

小学6年男子・・・・・・9時00分 試合開始

小学4年男子・・・・・・9時20分 試合開始

中学女子・・・・・・9時40分 試合開始

残りの種目・・・・・・10時00分 試合開始

会場 佐世保市総合グラウンドテニスコート(オムニコート16面)

参加費 ¥1,000

使用球 ダンロップ フォート

※小学4年生以下・・・・グリーンボール

※小学2年生以下・・・・オレンジボール

レフェリー 古賀 正敏 TEL090-3071-3461

## 試合方法

1. 6ゲーム先取(ノーアドバンテージ)で行う。

※小学2&4年生以下は4ゲーム先取(ノーアドバンテージ)で行う。

※小学2年生以下はショートコートで試合を行います。

## 注意事項

1. 試合はセルフジャッジで行う。

2. 練習はサービス4本のみ。

3. 勝者判定(リーグ戦)は、下記の順で決定します。

(1) 勝率

(2) 同勝率者の互いの対戦結果の勝者

(3) 取得ゲーム率(取得したゲーム数÷プレーした全ゲーム数)

4. 試合は、呼び出しで進めます。

5. 試合中における事故・怪我等について応急処置はいたしますが、他については主催者側は責任を負いませんので、ご了承下さい。

中学女子 (6ゲーム先取) 2014.12.14

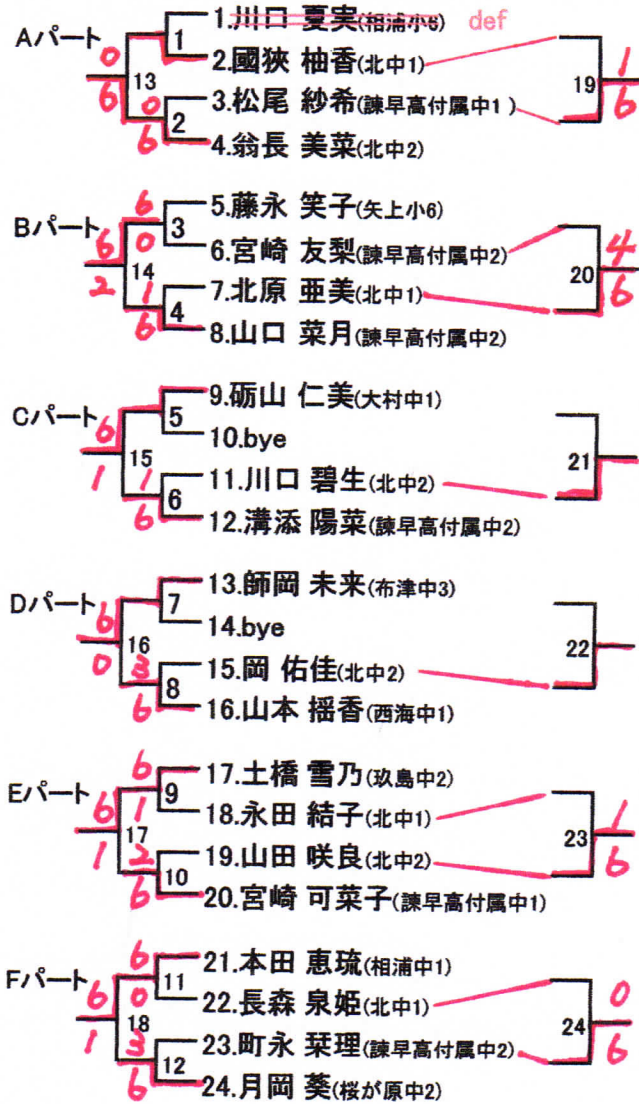

中学女子1位トーナメント

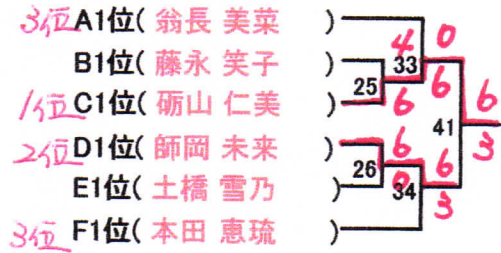

中学女子2位トーナメント

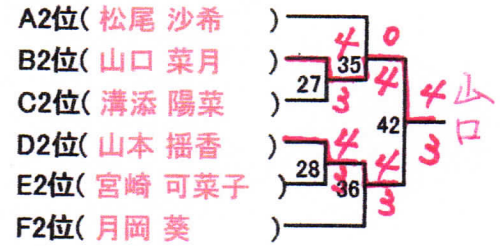

中学女子3位トーナメント

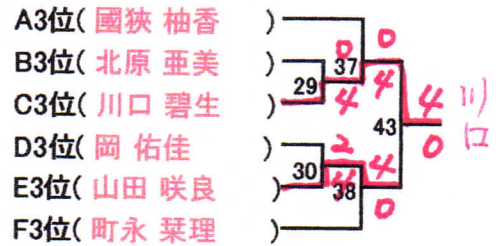

中学女子4位トーナメント

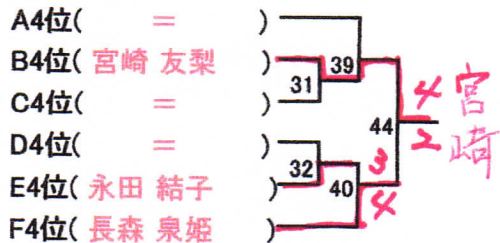

小学2年生以下(4ゲーム先取) 2014.12.14

小学2年生以下	児島	徳田	松藤	佐伯	平山	牛嶋	小山	勝敗	順
1.児島 龍太郎(長大付属小2)		3①4	4⑧0	4⑫0	4④0	4⑮1	4⑲3	5-1	2
2.徳田 雅也(吉井南小2)	4①3		4⑥1	4⑨1	4⑭0	4⑰2	4⑳0	6-0	1
3.松藤 俊英(西北小1)	0⑧4	1⑥4		0③4	4⑳1	4⑱1	1⑬4	2-4	5
4.佐伯 連太郎(西北小2)	0⑫4	1⑨4	4③0		4⑰2	4⑳3	4⑵0	4-2	3
5.平山 蒼士(小樽小2)	0④4	0⑭4	1⑳4	2⑰4		1⑷4	2⑩4	0-6	7
6.牛嶋 芯(西諫早小1)	1⑮4	2⑰4	1⑩4	3⑲4	4⑷1		0⑲4	1-5	6
7.小山 悠暉(小樽小2)	3⑲4	0⑱4	4⑬1	0⑵4	4⑩2	4⑲0		3-3	4

小学4年以下男子(4ゲーム先取・グリーン)2014.12.14

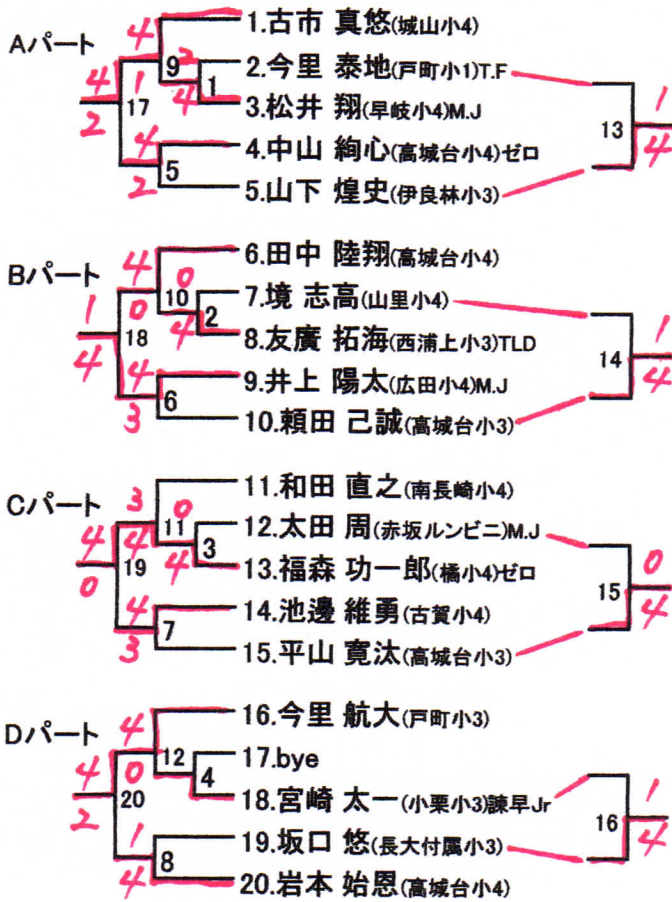

小学4年男子1位トーナメント

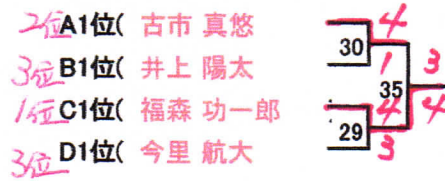

小学4年男子2・3位トーナメント

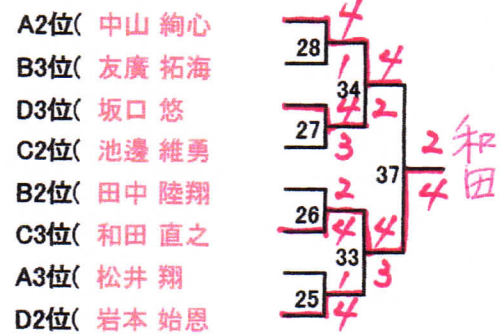

小学4年男子4・5位トーナメント



小学4年以下女子(4ゲーム先取・グリーン) 2014.12.14

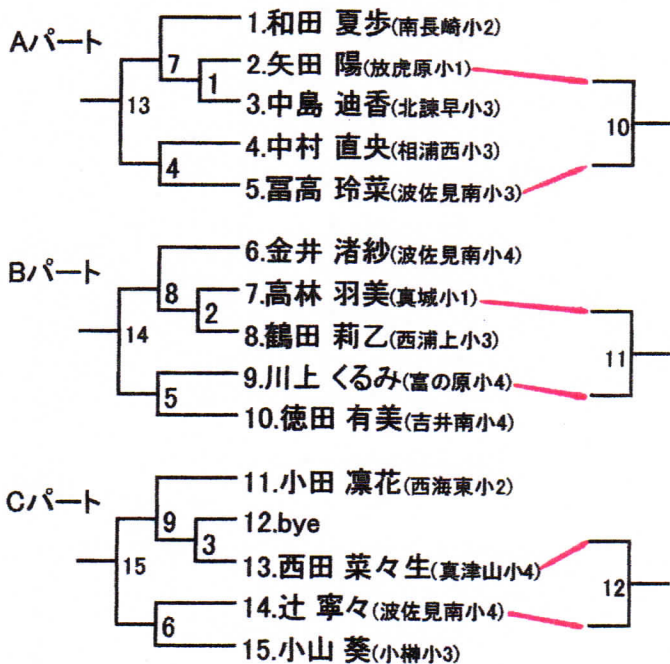

小学4年女子1位トーナメント

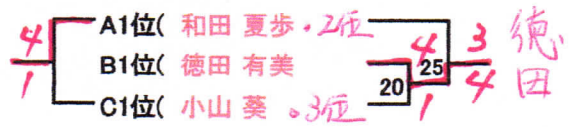

小学4年女子2・3位トーナメント

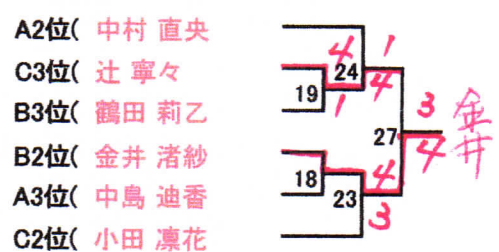

小学4年女子4・5位トーナメント



小学6年生以下男子 (6ゲーム先取) 2014.12.14 小学6年生以下男子1位トーナメント

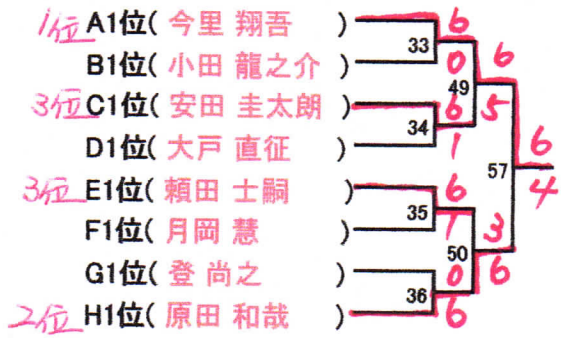
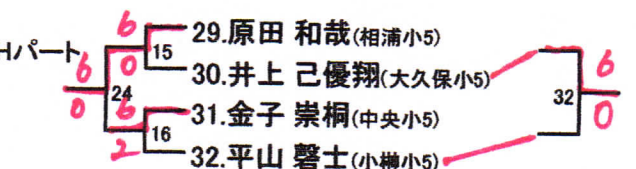
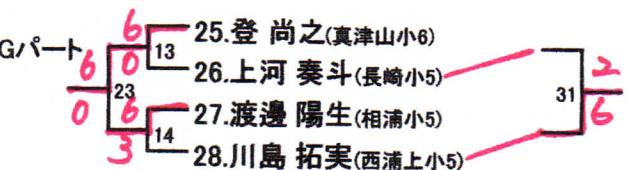
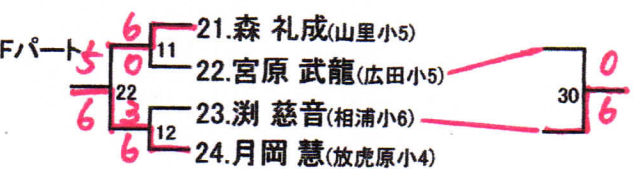
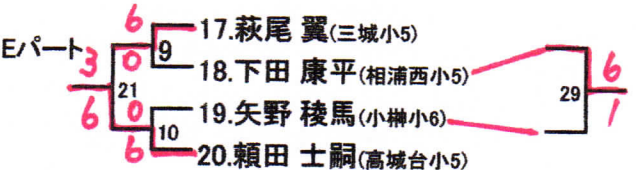
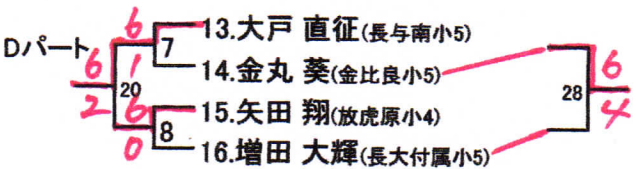
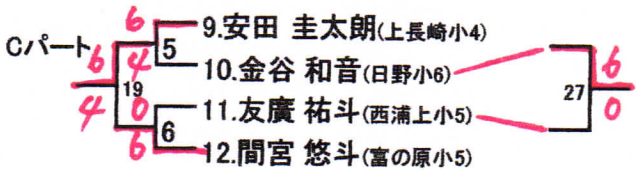
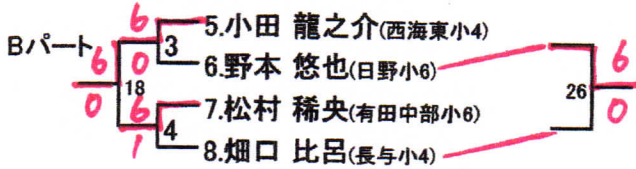
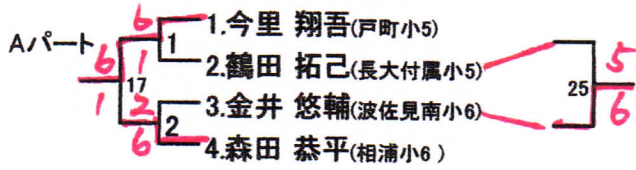

小学6年生以下男子2位トーナメント

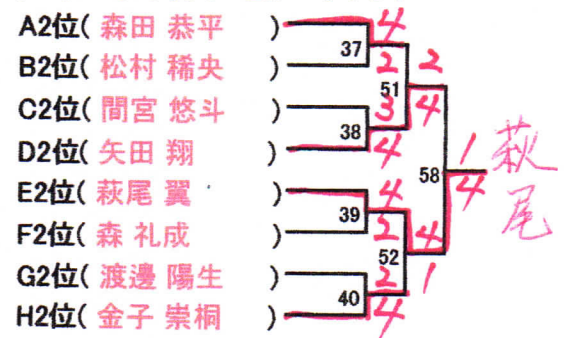

小学6年生以下男子3位トーナメント

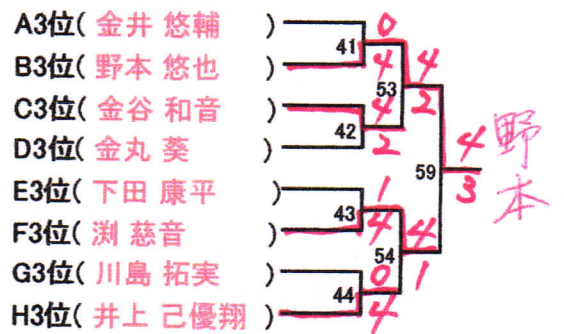

小学6年生以下男子4位トーナメント

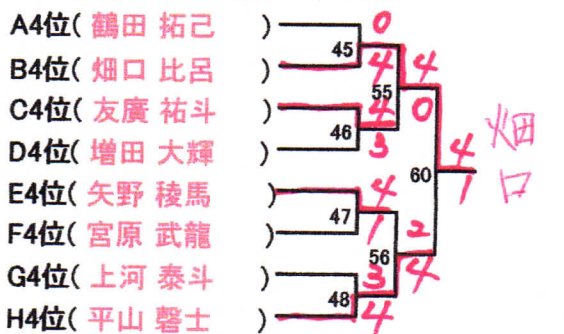

中学男子 No.1 (6ゲーム先取) 2014.12.14

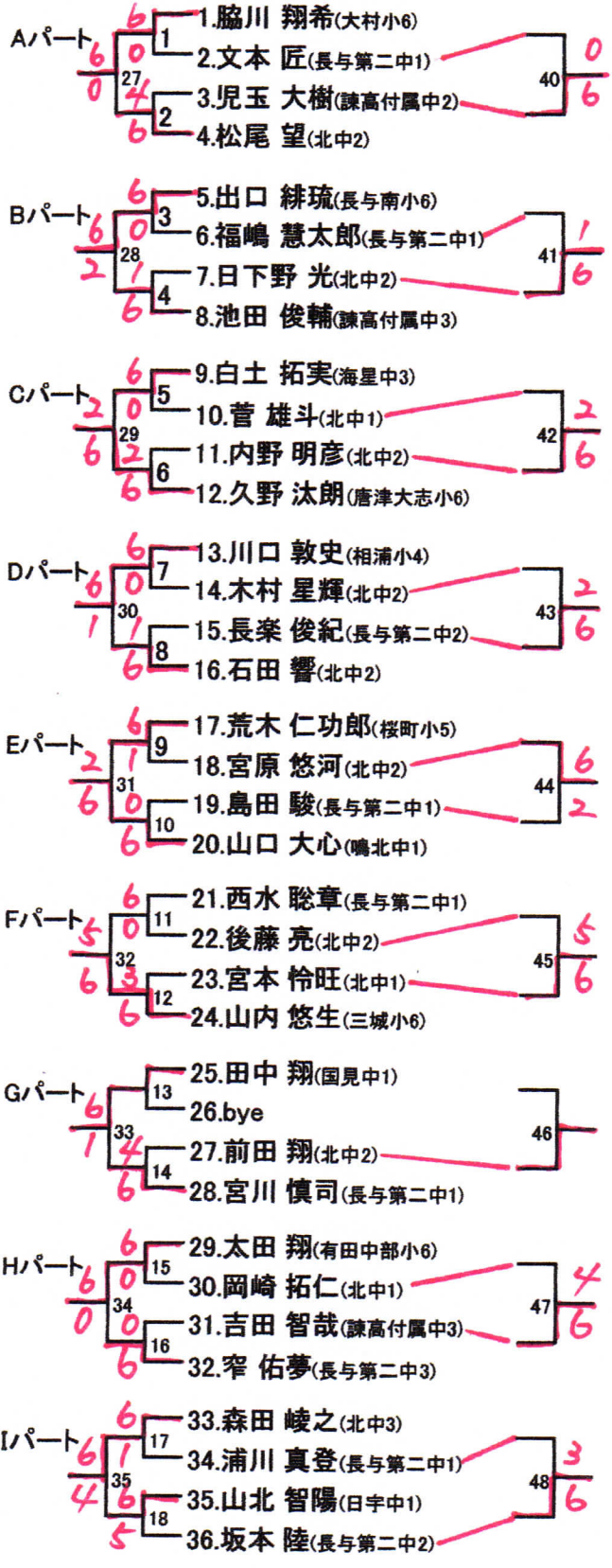

中学男子1位トーナメント

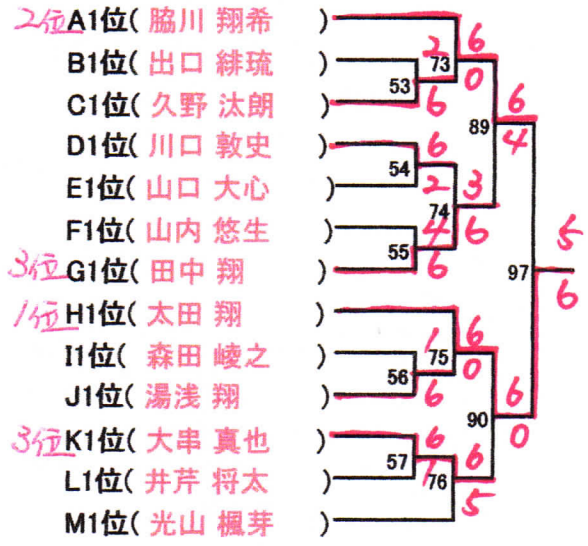

中学男子2位トーナメント

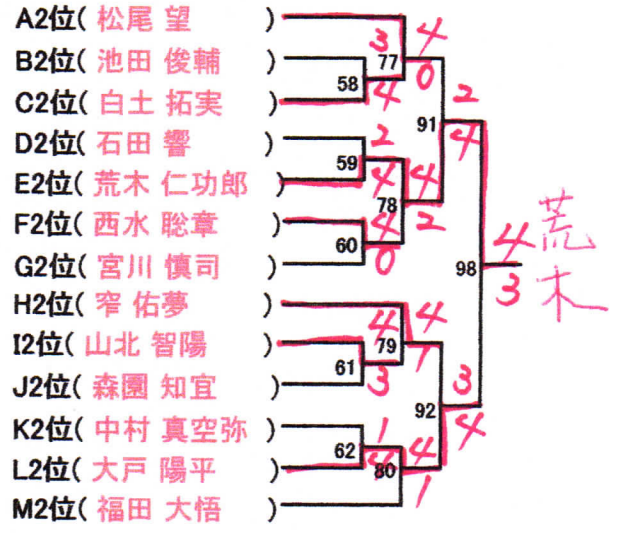

中学男子3位トーナメント

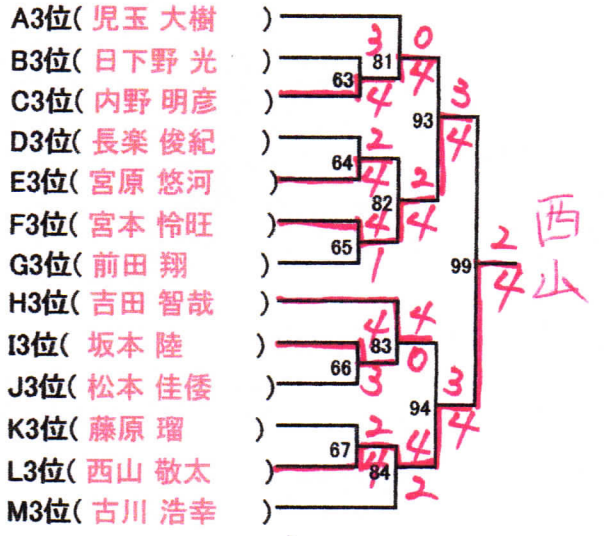

中学男子 No.2 (6ゲーム先取) 2014.12.14

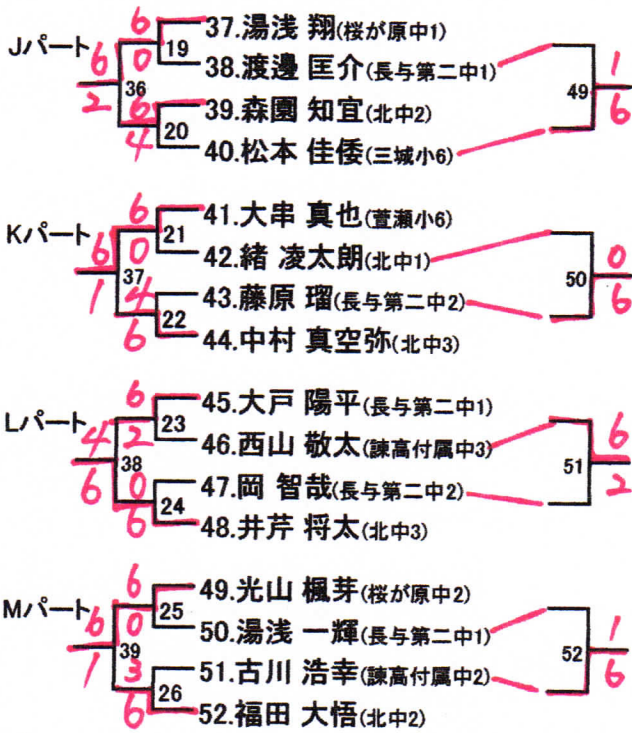

中学男子4位トーナメント

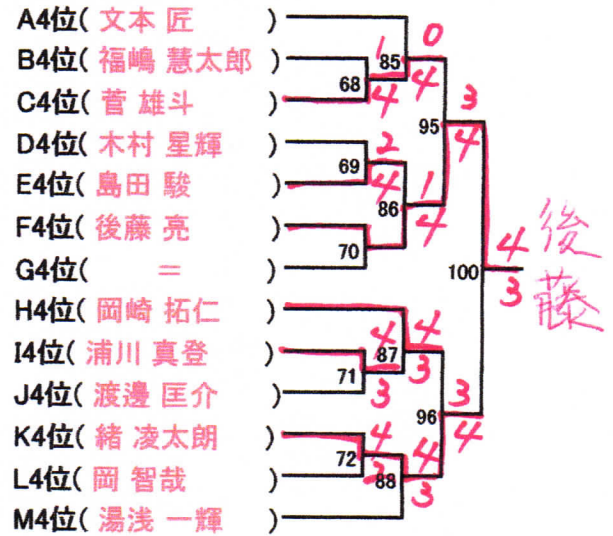

小学6年生以下女子 (6ゲーム先取) 2014.12.14

A/パート	湯浅	富高	太田	小田	勝敗	順
1.湯浅 遙(放虎原小4)		① 3-6	③ 2-6	⑥ 1-6	0-3	4
2.富高 沙凪(波佐見南小6)	① 6-3		⑤ 6-1	④ 6-2	3-0	1
3.太田 葵(有田中部小4)	③ 6-2	⑤ 1-6		② 6-5	2-1	2
4.小田 愛花(西海東小6)	⑥ 6-1	④ 2-6	② 5-6		1-2	3

B/パート	高林	松村	佐伯	山内	勝敗	順
5.高林 夏希(真城小5)		① 6-4	③ 6-2	⑥ 6-0	3-0	1
6.松村 梨桜(有田中部小4)	① 4-6		⑤ 6-4	④ 6-2	2-1	2
7.佐伯 彩夏(西北小5)	③ 2-6	⑤ 4-6		② 4-6	0-3	4
8.山内 美弥(三城小3)	⑥ 0-6	④ 2-6	② 6-4		1-2	3

富高  
 6富高  
 1高  
 高林