

# 第36回 佐世保少年少女テニス大会

主催 佐世保市テニス協会  
協賛 (株)ダンロップスポーツマーケティング  
期日 令和 元年8月11日(日)

中学男子	8時30分	試合開始
小学6年以下男子	9時00分	試合開始
中学女子	9時20分	試合開始
小6年女子&小4年男子	9時40分	試合開始
残りの種目	9時50分	試合開始

会場 佐世保市総合グラウンドテニスコート(オムニコート16面)  
参加費 1,500円  
使用球 ダンロップ フォート  
※小学4年生以下・・・グリーンボール  
※小学2年生以下・・・オレンジボール  
レフェリー 古賀 正敏 Tel090-3071-3461

## 試合方法

1. 4ゲーム先取(ノーアドバンテージ)で行う。  
※小学2年生以下はショートコートで試合を行います。

## 注意事項

1. 試合はセルフジャッジで行う。
2. 練習はサービス4本のみ。
3. 勝者判定(リーグ戦)は、下記の順で決定します。
  - (1) 勝率
  - (2) 同勝率者の互いの対戦結果の勝者
  - (3) 取得ゲーム率(取得したゲーム数÷プレーした全ゲーム数)
4. オーダーオブプレーで進行をしますが、マイク案内する場合があります。
5. ドロー番号の早番選手が本部にてボールを受け取って下さい。
6. 勝者は試合終了後直ちに本部に結果を報告し、ボールを返却して下さい。



中学男子 No.2 (4ゲーム先取) 2019.8.11

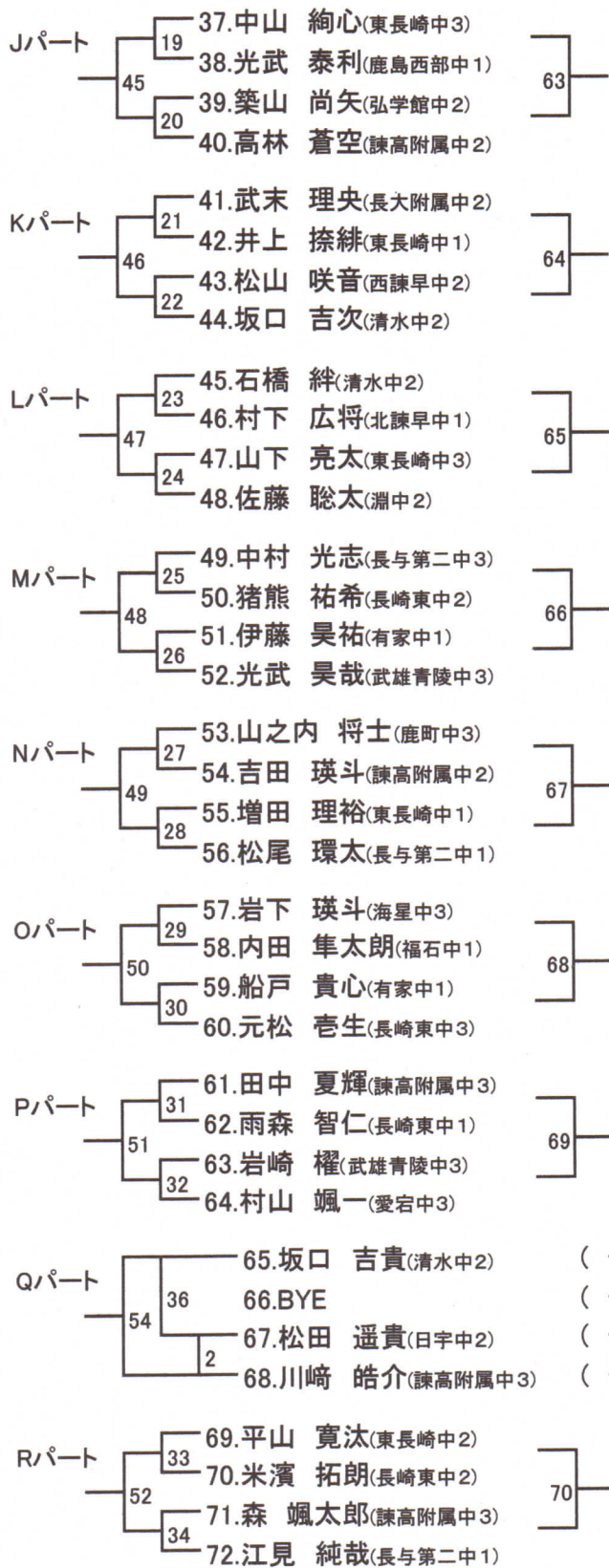

中学男子3位(4ゲーム先取)

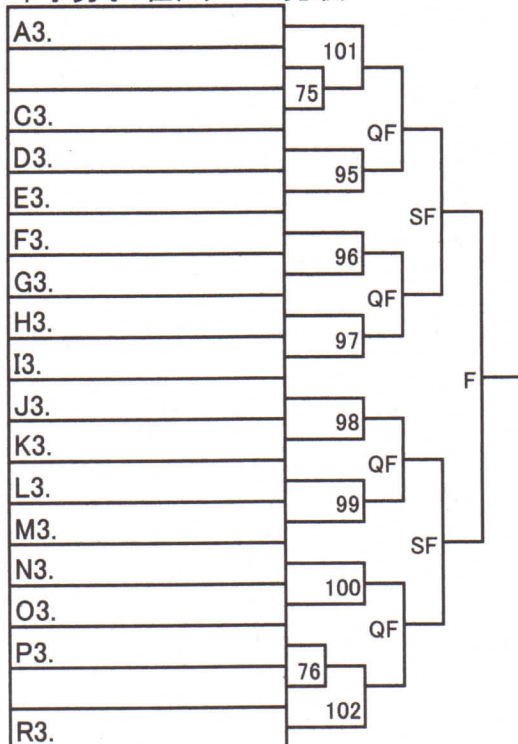

中学男子3・4位(4ゲーム先取)

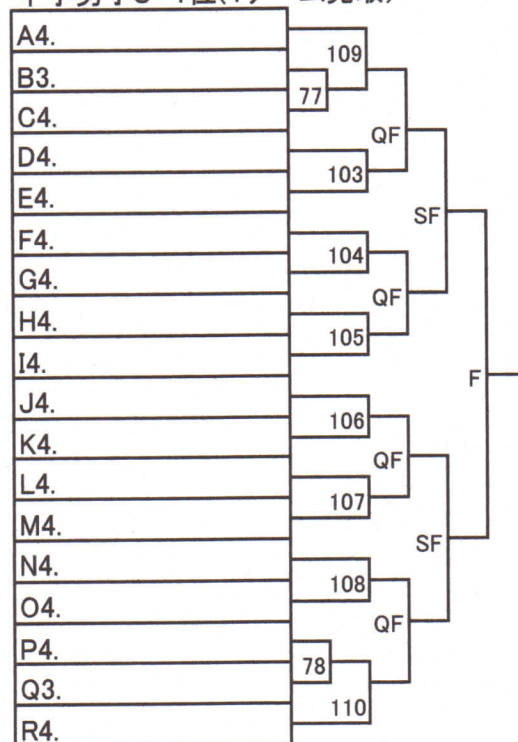



小学6年以下男子 (4ゲーム先取) 2019.8.11

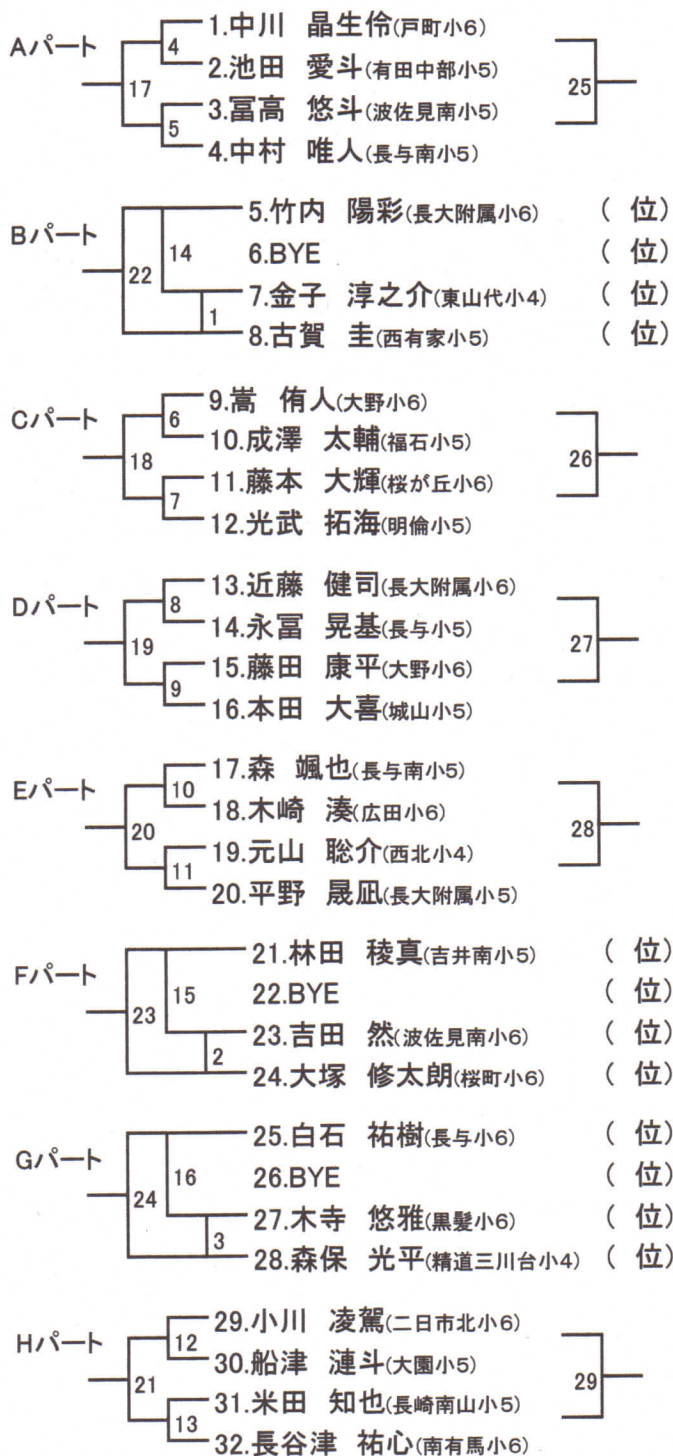

小学6年以下男子1位(4ゲーム先取)

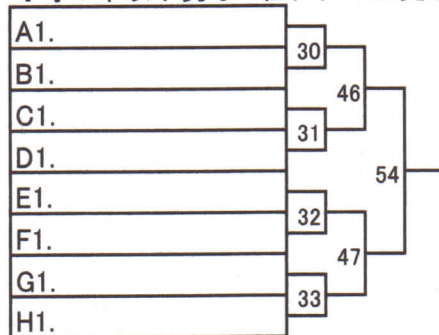

小学6年以下男子2位(4ゲーム先取)

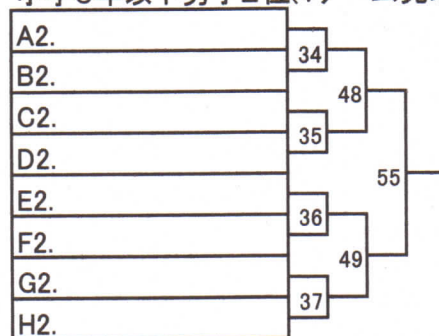

小学6年以下男子3位(4ゲーム先取)

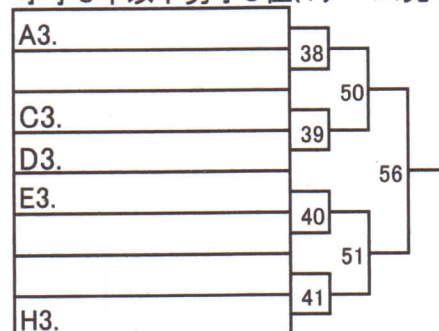

小学6年以下男子3・4位(4ゲーム先取)

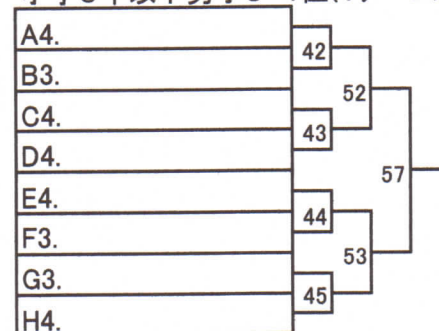

小学4年以下男子 (4ゲーム先取) 2019.8.11

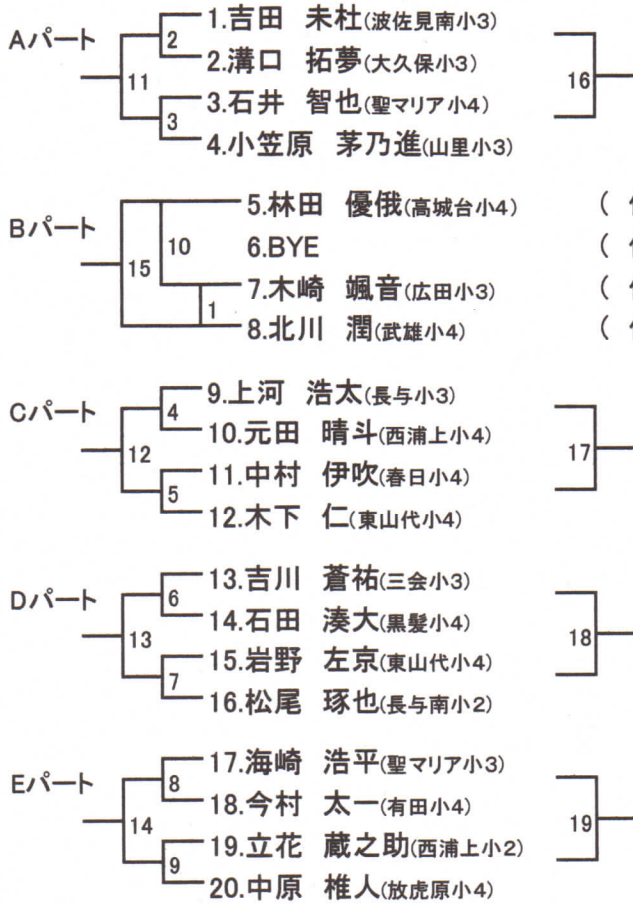

小学4年以下男子1位(4ゲーム先取)

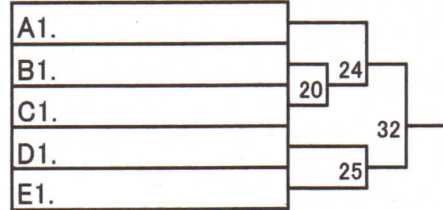

小学4年以下男子2位(4ゲーム先取)

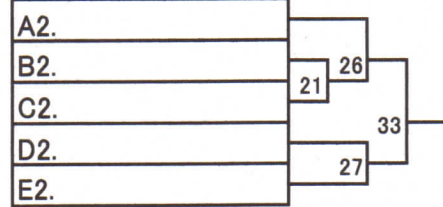

小学4年以下男子3位(4ゲーム先取)

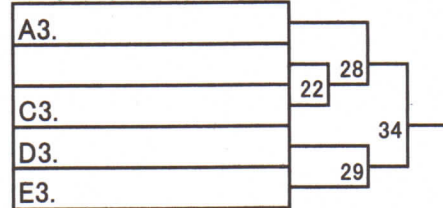

小学4年以下男子3・4位(4ゲーム先取)

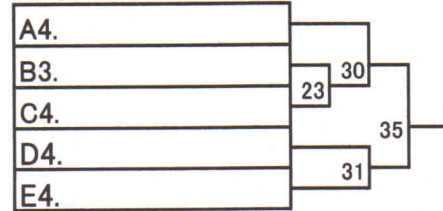

小学2年以下男子 (4ゲーム先取) 2019.8.11

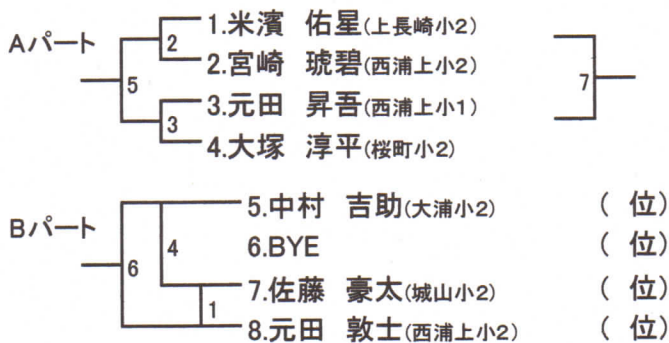

小学2年以下男子1位(4ゲーム先取)

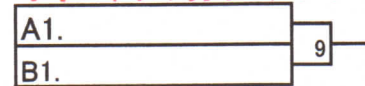

小学2年以下男子2位(4ゲーム先取)

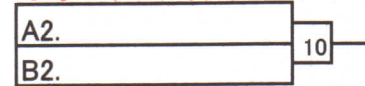

小学2年以下男子3・4位(4ゲーム先取)

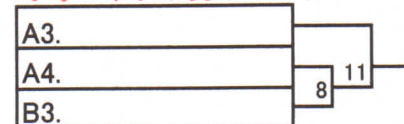

中学女子(4ゲーム先取) 2019.8.11

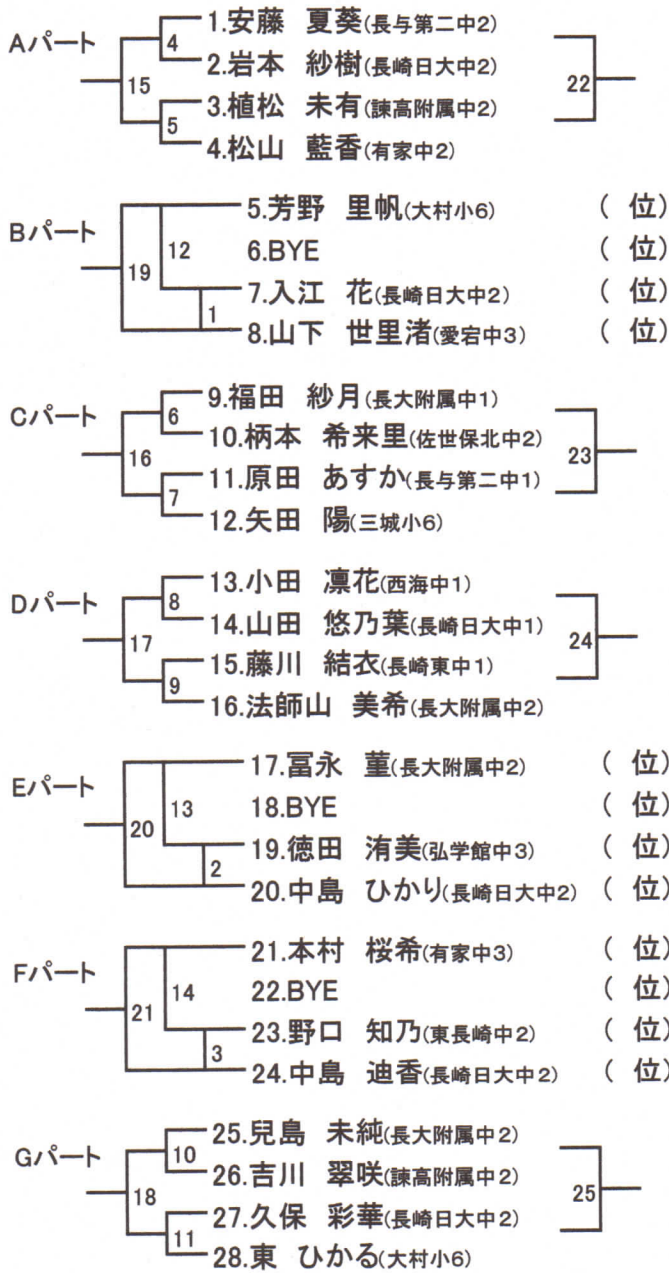

中学女子1位(6ゲーム先取)

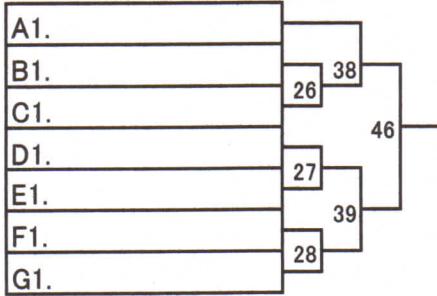

中学女子2位(4ゲーム先取)

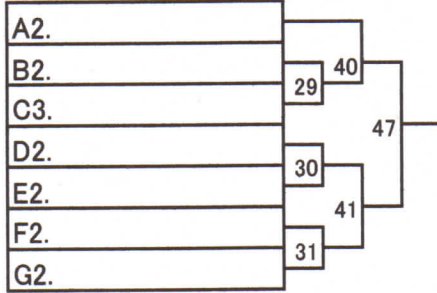

中学女子3位(4ゲーム先取)

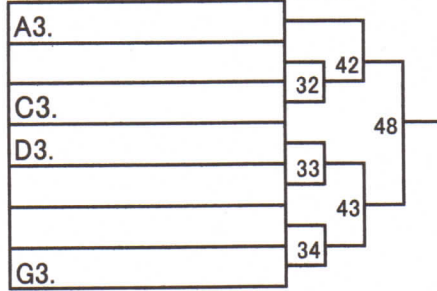

中学女子3・4位(4ゲーム先取)

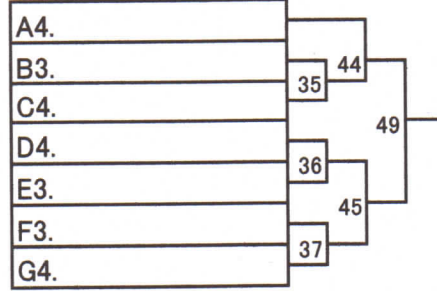

小学2年生以下女子(4ゲーム先取) 2019.8.11

小学2年以下女子	永富	池田	古川	渡部	勝敗	順
1.永富 夏希(長与小2)		①	③	⑥		
2.池田 結愛(有田中部小2)	①		⑤	④		
3.古川 鈴奈(喜々津東小2)	③	⑤		②		
4.渡部 梨央(桜ヶ丘小2)	⑥	④	②			



小学6年以下女子 (4ゲーム先取) 2019.8.11

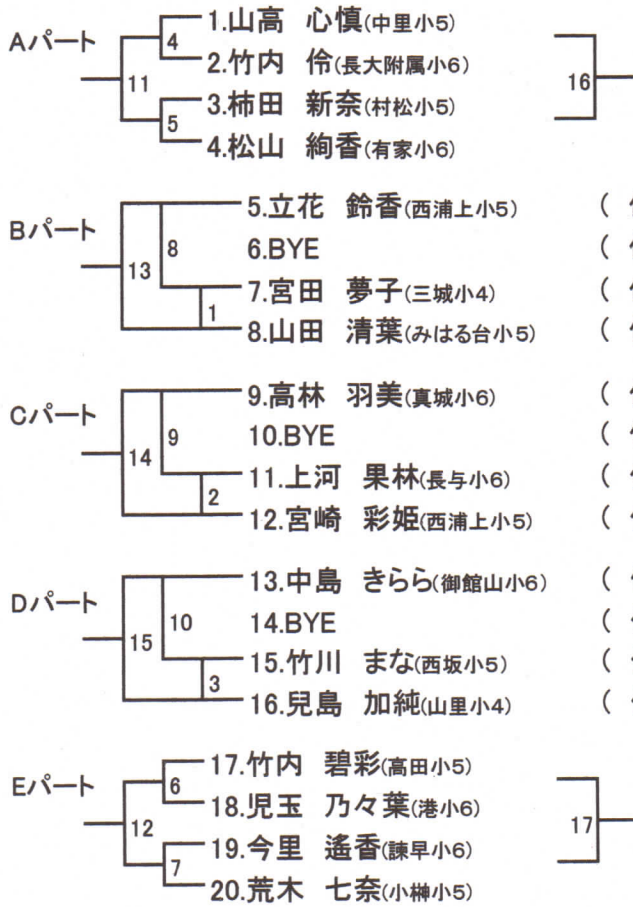

小学6年以下女子1位(4ゲーム先取)

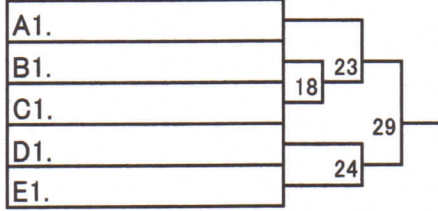

小学6年以下女子2位(4ゲーム先取)

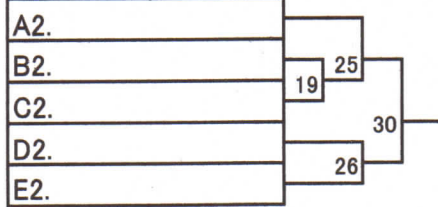

小学6年以下女子3・4位(4ゲーム先取)

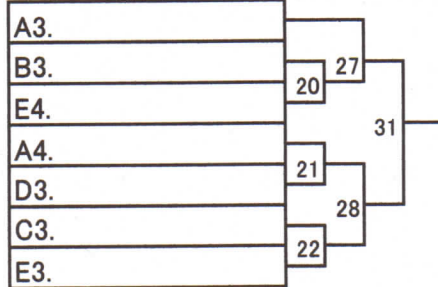

小学4年以下女子 (4ゲーム先取) 2019.8.11

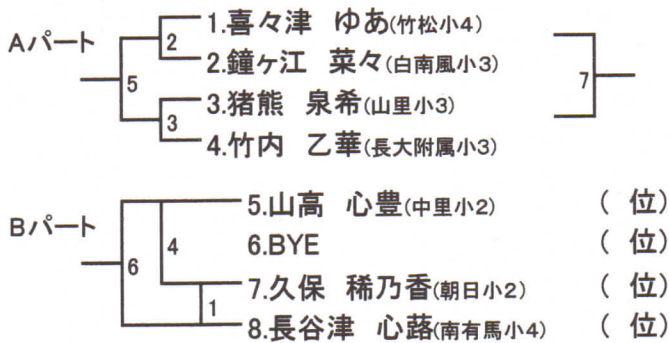

小学4年以下女子1位(4ゲーム先取)

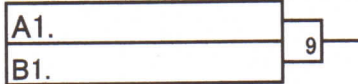

小学4年以下女子2位(4ゲーム先取)

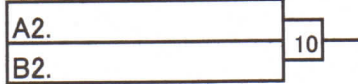

小学4年以下女子3・4位(4ゲーム先取)

